

**XPS**™

**INSTALLATIEGIDS**





# XPS™

INSTALLATIEGIDS

Wettelijk modelnummer: P11F

Wettelijk type: P11F001

# Opmerkingen, waarschuwingen en gevaar-kennisgevingen



**N.B.:** Een N.B. geeft belangrijke informatie weer waardoor u de pc beter benut.



**WAARSCHUWINGEN:** WAARSCHUWINGEN duiden potentiële schade aan hardware of potentieel gegevensverlies aan en vertellen u hoe het probleem kan worden vermeden.



**GEVAAR:** LET OP duidt het risico van schade aan eigendommen, lichamelijk letsel of overlijden aan.

Als u een Dell™ n-serie computer uit de n-serie hebt aangeschaft, zijn de verwijzingen naar de Microsoft® Windows®-besturingssystemen in dit document niet van toepassing.

-----  
De informatie in dit document kan zonder voorafgaande kennisgeving worden gewijzigd.

© 2010 Dell Inc. Alle rechten voorbehouden.

Verveelvoudiging van deze materialen op welke wijze dan ook zonder de schriftelijke toestemming van Dell Inc. is strikt verboden.

Handelsmerken die in deze tekst zijn gebruikt: *Dell*, het *DELL*-logo, *XPS*, *Solution Station* en *DellConnect* zijn handelsmerken van Dell Inc.; *Intel*, *Pentium* en *Centrino* zijn gedeponeerde handelsmerken en *Core* is een handelsmerk van Intel Corporation in de VS and andere landen; *Microsoft*, *Windows* en het logo op de startknop van *Windows* zijn handelsmerken of gedeponeerde handelsmerken van Microsoft Corporation in de VS en/of andere landen; *Blu-ray Disc* is een handelsmerk van Blu-ray Disc Association; *Bluetooth* is een gedeponeerd handelsmerk van Bluetooth SIG, Inc. en wordt onder licentie door Dell gebruikt.

Overige handelsmerken en handelsnamen worden in deze tekst gebruikt om te verwijzen of naar de eenheden van de merken en namen of naar hun producten. Dell Inc. heeft geen eigendomsrechten of -aanspraken op handelsmerken en handelsnamen anders dan zijn eigen merken en namen.

Juli 2010

O/N 5M7N1

Rev. A00

# Inhoud

<b>Uw XPS-laptop instellen . . . . .</b>	<b>7</b>	<b>Uw XPS-laptop gebruiken . . . . .</b>	<b>22</b>
Voordat u de computer installeert . . . . .	7	Functies zijaanzicht . . . . .	22
De netadapter aansluiten . . . . .	8	Functies linkeraanzicht . . . . .	26
Sluit de netwerkkabel aan (optioneel) . . . . .	9	Functies vooraanzicht . . . . .	27
Druk op de aan/uit-knop . . . . .	10	Functies achteraanzicht . . . . .	28
Microsoft Windows installeren . . . . .	11	Functies onderste deel van de computer en toetsenbord . . . . .	30
Systeemherstelmedia aanmaken (Aanbevolen) . . . . .	12	Statuslampjes en indicatoren . . . . .	34
De sim-kaart installeren (optioneel) . . . . .	14	Opladen van batterij uitschakelen . . . . .	35
Draadloos in-of uitschakelen (optioneel) . . . . .	16	Touchpadbewegingen . . . . .	36
Draadloos beeldscherm instellen (optioneel) . . . . .	18	Bedieningsknoppen voor multimedia . . . . .	38
De tv-tuner installeren (Optioneel) . . . . .	19	Functies van het bedieningspaneel . . . . .	40
Verbinding maken met internet (optioneel) . . . . .	20	Het optische station gebruiken . . . . .	42
		Beeldschermfuncties . . . . .	44

## Inhoud

Bewegingen op het aanraakscherm (optioneel) . . . . .	46
De batterij verwijderen en terugplaatsen . . . . .	48
Softwarefuncties . . . . .	50
Dell DataSafe Online Backup . . . . .	51
Dell Stage (optioneel) . . . . .	52
NVIDIA Optimus Technology . . . . .	54
Vrijevalsensor . . . . .	55
Dell Dock (optioneel) . . . . .	56
<b>Problemen oplossen . . . . .</b>	<b>57</b>
Pieptoncodes . . . . .	57
Problemen met het aanraakscherm . . . . .	58
Netwerkproblemen . . . . .	59
Voedingsproblemen . . . . .	60
Problemen met het geheugen . . . . .	61
Vastlopen en softwareproblemen . . . . .	62
<b>Ondersteuningsfuncties gebruiken . . . . .</b>	<b>64</b>
Dell Support Center . . . . .	64
Mijn downloads van Dell . . . . .	65
Systeemberichten . . . . .	65
Hardwareprobleemoplosser . . . . .	67
Dell Diagnostics (Dell-diagnostiek) . . . . .	67
<b>Het besturingssysteem herstellen . . . . .</b>	<b>72</b>
Systeemherstel . . . . .	73
Dell DataSafe Local Backup . . . . .	74
Systeemherstelmedia . . . . .	76
Dell Factory Image Restore . . . . .	77

<b>Hulp krijgen</b> .....	<b>79</b>	<b>Meer informatie en bronnen zoeken.</b> .....	<b>88</b>
Technische ondersteuning en klantenservice .....	80	<b>Specificaties.</b> .....	<b>90</b>
DellConnect .....	80	<b>Bijlage</b> .....	<b>97</b>
Online services .....	81	Productkennisgeving Macrovision .....	97
Automatische orderstatusservice .....	82	Informatie voor NOM, of Officiële Mexicaanse Norm (Uitsluitend voor Mexico) .....	98
Productinformatie .....	82	<b>Index</b> .....	<b>99</b>
Items retourneren voor reparatie onder garantie of voor restitutie .....	83		
Voordat u belt .....	85		
Contact opnemen met Dell .....	87		





# Uw XPS-laptop instellen

Dit hoofdstuk geeft informatie over het installeren van uw Dell™ XPS™ laptop.

## Voordat u de computer installeert

Wanneer u de computer op de gewenste locatie plaatst, moet u ervoor zorgen dat de stroombron bereikbaar is, dat er voldoende ventilatie is en dat het oppervlak vlak is.

Wanneer u de luchtstroom rondom uw laptop beperkt, kan deze oververhit raken. Om oververhitting te voorkomen, dient u minimaal 5,1 cm aan de rechter- en linkerzijde vrijhouden. U mag de computer nooit in een ingesloten ruimte plaatsen, zoals een kast of lade, wanneer deze is ingeschakeld.

 **GEVAAR:** **blokkeer de luchtopeningen niet, duw er geen voorwerpen in en zorg dat er zich geen stof in ophoopt. Plaats de Dell-computer niet in een omgeving waar weinig lucht circuleert, zoals een gesloten koffer, of op oppervlakken van stof, zoals vloerbedekking of vloerkleden, als de computer is ingeschakeld. Als u dat toch doet, loopt u risico op brand of beschadiging van de computer. Bovendien kunnen de prestaties van de computer verslechteren. Wanneer de computer te warm wordt, wordt de ventilator ingeschakeld. Ventilatorgeruis is normaal en duidt niet op een probleem met de ventilator of de computer.**

 **WAARSCHUWINGEN:** Het plaatsen of stapelen van zware of scherpe objecten op de computer kan resulteren in permanente schade aan de computer.

## De netadapter aansluiten

Sluit de netadapter aan op de computer en daarna op een stopcontact of stroomstootbeveiliging.

**⚠ GEVAAR:** De netadapter werkt op elektriciteitsnetten wereldwijd. Stroomaansluitingen en contactdozen verschillen echter sterk per land. Wanneer u een incompatibele kabel gebruikt of de kabel onjuist op een contactdoos of het stopcontact aansluit, kan er brand of permanente schade aan de apparatuur ontstaan.

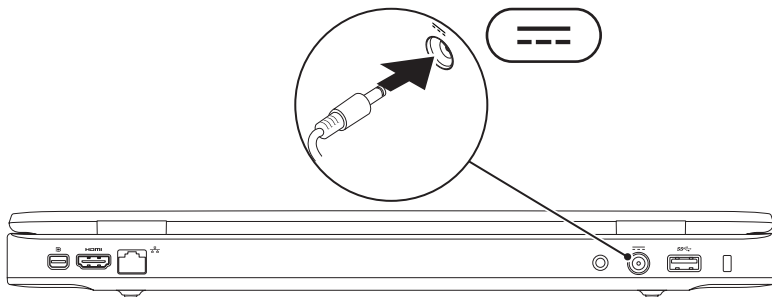

## Sluit de netwerkkabel aan (optioneel)

Als u een bekabelde netwerkverbinding wilt gebruiken, moet u de netwerkkabel aansluiten.

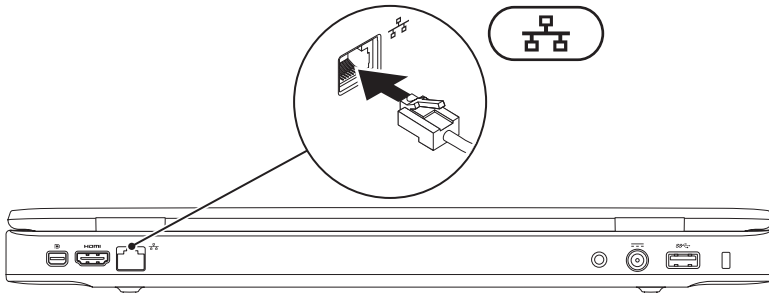

## Druk op de aan/uit-knop

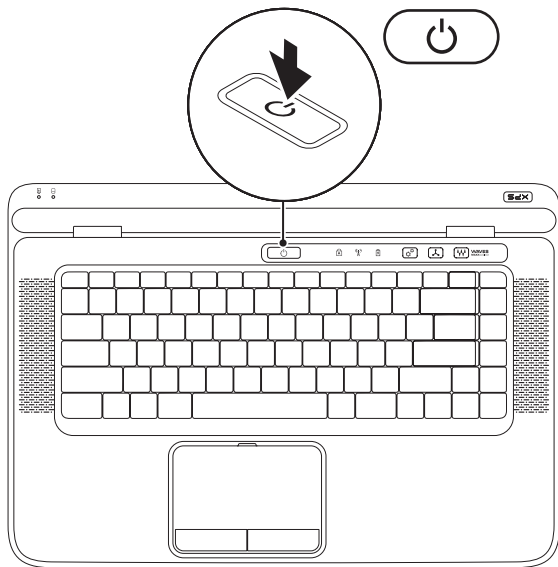

## Microsoft Windows installeren

Uw Dell-computer is vooraf met het besturingssysteem Microsoft® Windows® geconfigureerd. Volg de instructies op het scherm op om Windows voor het eerst in te stellen. Deze stappen zijn verplicht en nemen wat tijd in beslag. De Windows Setup-schermen begeleiden u bij een aantal procedures, waaronder het accepteren van licentie-overeenkomsten, het instellen van voorkeuren en het tot stand brengen van een internetverbinding.

 **WAARSCHUWINGEN: Het installatieproces van het besturingssysteem mag niet worden onderbroken. Doet u dit wel, dan wordt uw computer mogelijk onbruikbaar en moet u het besturingssysteem opnieuw installeren.**

 **N.B.:** Voor optimale prestaties van uw computer is het raadzaam om het nieuwste BIOS en de nieuwe stuurprogramma's te downloaden voor uw computer die beschikbaar zijn op [support.dell.com](http://support.dell.com).

 **N.B.:** Ga naar [support.dell.com/MyNewDell](http://support.dell.com/MyNewDell) voor meer informatie over het besturingssysteem en de functies.

## Stelsysteemherstelmedia aanmaken (Aanbevolen)

 **N.B.:** Het is raadzaam tijdens de installatie van Microsoft Windows een systeemherstelmedium aan te maken.



De systeemherstelschijf kan worden gebruikt om uw computer te herstellen naar de instellingen bij de aankoop van de computer; de gegevensbestanden worden bewaard (zonder gebruik te hoeven maken van de cd van het *besturingssysteem*). U kunt de systeemherstelschijf gebruiken als de computer door wijzigingen van de hardware, software, stuurprogramma's of andere systeeminstellingen niet meer werkt zoals gewenst.

U hebt het volgende nodig om een systeemherstelschijf te maken:



- Dell DataSafe Local Backup
- USB-stick met een minimumcapaciteit van 8 GB of DVD-R/DVD+R/Blu-ray Disc™

 **N.B.:** Dell DataSafe Local Backup ondersteunt geen herbeschrijfbaar schijven.

Een systeemherstelschijf maken:

1. Zorg ervoor dat de netadapter is aangesloten (zie "De netadapter aansluiten" op pagina 8).
  2. Plaats de schijf of USB-stick in de computer.
  3. Klik op **Start**  → **Alle programma's** → **Dell DataSafe Local Backup**.
  4. Klik op **Maak Herstelmedia aan**.
  5. Volg de instructies op het scherm.
-  **N.B.:** Zie "Systeemherstelmedium" op pagina 76 voor informatie over het terugzetten van uw besturingssysteem met behulp van systeemherstelmedia.

## De sim-kaart installeren (optioneel)

-  **N.B.:** het is niet nodig om een simkaart te installeren als u een EVDO-kaart gebruikt voor internettoegang.
-  **N.B.:** U dient een mini B-CAS-kaart in de sleuf van de simkaart te plaatsen om in Japan ISDB-T digitale tv te kunnen instellen en bekijken.

Door een simkaart (Subscriber Identity Module) op de computer te installeren kunt u verbinding maken met internet. U krijgt alleen toegang tot internet als u zich binnen het netwerk van uw mobielelefoonaanbieder bevindt.

U installeert de sim-kaart als volgt:

1. Schakel de computer uit.
2. Verwijder de batterij (zie "De batterij verwijderen en terugplaatsen" op pagina 48).
3. Schuif de sim-kaart in de sim-kaartsleuf in de batterijhouder.
4. Plaats de batterij terug (zie "De batterij verwijderen en terugplaatsen" op pagina 48).
5. Schakel de computer in.

Druk op de simkaart om deze te verwijderen.



## Uw XPS-laptop instellen

- 1 batterijcompartiment
- 2 simkaartsleuf
- 3 simkaart

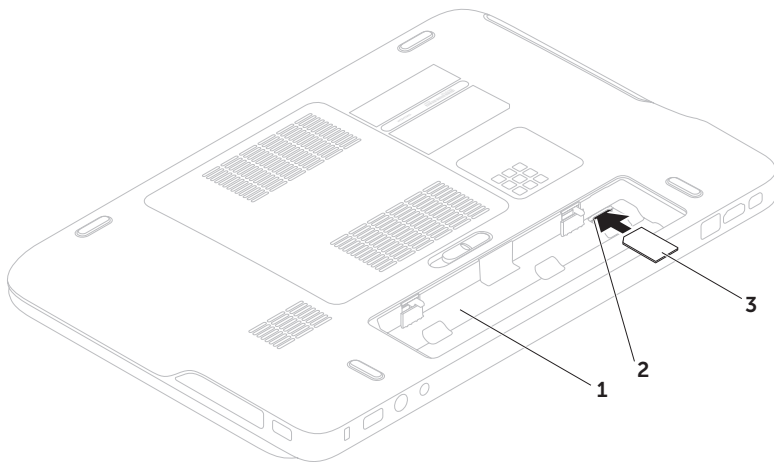

## Draadloos in- of uitschakelen (optioneel)

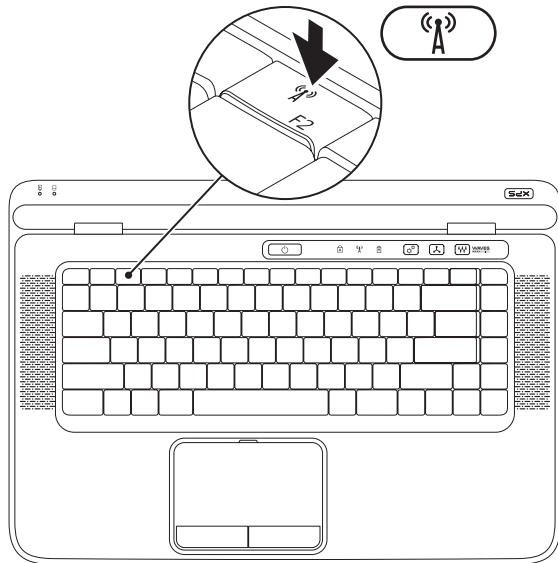

Draadloos in- of uitschakelen:



1. Controleer of de computer is ingeschakeld.
2. Druk op de toets voor draadloos netwerk  in de rij met functietoetsen op het toetsenbord. De huidige status van de draadloze radio's verschijnt op het scherm.

Draadloos netwerk ingeschakeld



Draadloos netwerk uitgeschakeld



3. Druk nogmaals op de toets voor het draadloos netwerk  om te schakelen tussen ingeschakeld en uitgeschakeld.
-  **N.B.:** Met de toets voor het draadloos netwerk kunt u snel alle draadloze radio's uitschakelen (Wi-Fi and Bluetooth®), bijvoorbeeld in het vliegtuig.



## Draadloos beeldscherm instellen (optioneel)

 **N.B.:** Het draadloze beeldscherm wordt niet op alle computers ondersteund.

Het draadloze beeldscherm kan alleen worden ingesteld op computer met:

Processor	Intel® Core™ i3-3xx tot i7-6xx
Videocontroller	Intel HD Graphics
WLAN-kaart	Intel Centrino® 6100/6200/6300 of Intel Centrino Advanced-N + WiMAX 6250
Besturings-systeem	Windows 7 Home Premium, Professional of Ultimate
Stuur-programma	Download en installeer het nieuwste stuurprogramma voor "Intel Wireless Display Connection Manager", dat beschikbaar is op <a href="http://support.dell.com">support.dell.com</a> .

Het draadloze beeldscherm instellen op uw computer:

1. Controleer of de computer is ingeschakeld.
2. Zorg dat de draadloze functie is ingeschakeld (zie "Draadloos in- of uitschakelen" op pagina 16).
3. Sluit de adapter voor het draadloze beeldscherm aan op de tv.  
 **N.B.:** De adapter van het draadloze beeldscherm wordt niet bij de computer meegeleverd en moet afzonderlijk worden gekocht.
4. Schakel de tv en de adapter van het draadloze beeldscherm in.
5. Selecteer de juiste videobron voor uw tv, zoals HDMI1, HDMI2 of S-video.
6. Dubbelklik op het pictogram Intel® Wireless Display  op het bureaublad. Het venster **Intel® Wireless Display** verschijnt.

7. Selecteer **Scan for available displays** (Zoeken naar beschikbare beeldschermen).
8. Selecteer de adapter van het draadloze beeldscherm uit de lijst met **Detected wireless displays** (gedetecteerde draadloze beeldschermen).
9. Voer de beveiligingscode in die op uw tv verschijnt.

Het draadloze beeldscherm inschakelen:

1. Dubbelklik op het pictogram Intel® Wireless Display  op het bureaublad. Het venster **Intel Wireless Display** verschijnt.
  2. Selecteer **Connect to Existing Adapter** (Aansluiten op bestaande adapter).
-  **N.B.:** Zie de documentatie die bij de adapter van het draadloze beeldscherm is meegeleverd voor meer informatie over draadloze beeldschermen.

## De tv-tuner installeren (Optioneel)

 **N.B.:** De beschikbaarheid van de tv-tuner kan per regio verschillen.

De tv-tuner installeren:

1. Als de mini B-CAS-kaart nog niet is geplaatst, schakelt u de computer uit en plaatst u de kaart in de sleuf voor de simkaart van de computer (alleen Japan).
2. Sluit de kabel van de tv/digitale antenne of de kabeladapter aan op de antenne-in connector van de computer.
3. Schakel de computer in.
4. Klik op **Start**  → **Alle programma's** → **Windows Media Center** → **Taken** → **Instellingen** → **TV**.
5. Volg de instructies op het scherm.

## Verbinding maken met internet (optioneel)

Wanneer u verbinding wilt maken met internet, hebt u een modem- of netwerkverbinding nodig en een internetaanbieder (ISP).

Als u bij uw eerste bestelling geen externe USB-modem of WLAN-adapter hebt opgenomen, kunt u deze alsnog verkrijgen op [www.dell.com](http://www.dell.com).

### Een bekabelde verbinding instellen

- Als u een inbelverbinding gebruikt, moet u een telefoonlijn verbinden met de externe USB-modem en met de telefoonwandaansluiting voordat u de internetverbinding tot stand brengt.
- Als u een DSL-of kabel-/satellietmodemverbinding gebruikt, neemt u contact op met uw internetaanbieder of mobiele telefoonprovider voor installatie-instructies.

Volg de instructies in "Een internetverbinding instellen" op pagina 21 om de installatie van uw vaste internetverbinding te voltooien.

### Een draadloze verbinding instellen

 **N.B.:** zie de documentatie die bij de router is geleverd wanneer u de draadloze router gaat installeren.

Voordat u de draadloze internetverbinding kunt gebruiken, moet u verbinding maken met de draadloze router.

U stelt als volgt de verbinding met een draadloze router in:

1. Zorg dat de draadloze functie op de computer is ingeschakeld (zie "Draadloos in- of uitschakelen" op pagina 16).
2. Sla alle geopende bestanden op en sluit deze af; sluit alle actieve programma's af.
3. Klik op **Start**  → **Configuratiescherm**.
4. Typ in het zoekvak *netwerk* in en klik vervolgens op **Netwerkcentrum** → **Verbinding met een netwerk maken**.
5. Volg de instructies op het scherm om de installatie te voltooien.

## Een internetverbinding instellen

Internetaanbieders en hun aanbod verschillen per land. Neem contact op met uw internetaanbieder voor aanbiedingen die in uw land geldig zijn.

Als u nu geen verbinding kunt krijgen, maar dit eerder wel is gelukt, is de aanbieder mogelijk tijdelijk uit de lucht. Neem contact op met de internetaanbieder om de servicestatus te controleren of probeer het later opnieuw.

Zorg dat u de gegevens van uw aanbieder bij de hand hebt. Als u geen internetaanbieder hebt, kan de wizard **Verbinding met internet maken** u helpen deze te verkrijgen.

U stelt uw internetverbinding als volgt in:

1. Sla alle geopende bestanden op en sluit deze af; sluit alle actieve programma's af.
2. Klik op **Start**  → **Configuratiescherm**.
3. Typ in het zoekvak `netwerk` in en klik vervolgens op **Netwerkcentrum** → **Een nieuwe verbinding of een nieuw netwerk instellen** → **Verbinding met internet maken**.

Het venster **Verbinding met internet maken** verschijnt.

-  **N.B.:** als u niet weet welk verbindingstype u moet selecteren, klikt u op **Help mij bij het selecteren** of neemt u contact op met de aanbieder.
4. Volg de instructies op het scherm en gebruik de installatiegegevens die u heeft gekregen van uw ISP om de installatie af te ronden.

# Uw XPS-laptop gebruiken

Dit hoofdstuk bevat informatie over de beschikbare functies op uw Dell™ XPS™ laptop.

## Functies zijaanzicht

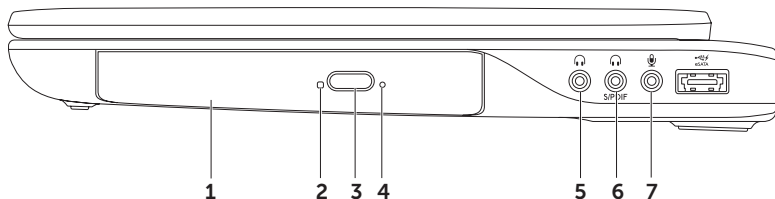



- 
- 1 Optisch station** — Kan cd's, dvd's en Blu-ray Discs afspelen en opnemen (optioneel). Zie "Het optische station gebruiken" op pagina 42 voor meer informatie.
- 
- 2 Lampje van het optische station** — Knippert wanneer u de uitwerpknop van het optische station indrukt of wanneer u een schijf plaatst en deze wordt gelezen.
- 
- 3 Uitwerpknop van het optische station** — Wanneer u op deze knop drukt, gaat de lade van het optisch station open.
- 
- 4 Uitwerpopening** — Hiermee kunt u het optische station openen als dit niet open gaat wanneer u op de uitwerpknop drukt. Zie "De uitwerpopening gebruiken" op pagina op 42 voor meer informatie.
- 
-  **5 Audio-uitgang/Hoofdtelefoonconnector** — Hiermee sluit u een hoofdtelefoon aan of een ingeschakelde luidspreker of geluidssysteem.
- 
-  **6 Hoofdtelefoon/digitale S/PDIF combiconnector** — Hiermee sluit u versterkers, luidsprekers of tv's aan voor digitale audio-uitvoer. Kan ook worden gebruikt om een hoofdtelefoon aan te sluiten.
- 
-  **7 Audio-ingang/Microfoonaansluiting** — Voor aansluiting van een microfoon of invoersignaal voor gebruik met audioprogramma's.  
**N.B.:** U kunt 5.1 luidsprekers aansluiten met behulp van de drie audioconnectors (5, 6 en 7) of met behulp van de S/PDIF-connector (6).
-

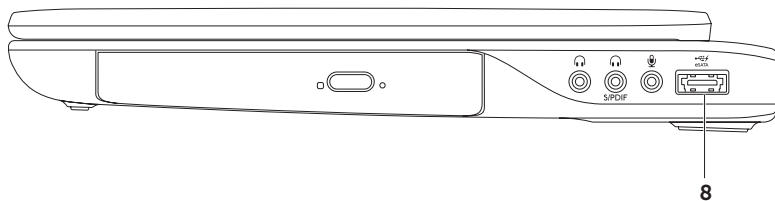

- 
- 8  **eSATA/USB-combiconnector met USB PowerShare** — Wordt aangesloten op met eSATA compatibele opslagapparaten (zoals externe vaste schijven of optische stations) of USB-apparaten (zoals een muis, toetsenbord, printer, extern station of MP3-speler). Met de functie USB PowerShare kunt u USB-apparaten laden wanneer de computer is in- of uitgeschakeld of in de slaapstand staat.

**N.B.:** Sommige USB-apparaten worden niet geladen wanneer de computer is uitgeschakeld of in de slaapstand staat. In dergelijke gevallen schakelt u de computer in om het apparaat op te laden.

**N.B.:** Als u de computer uitschakelt terwijl u een USB-apparaat aan het laden bent, stopt het apparaat met laden. U gaat verder met laden door het USB-apparaat los te koppelen en opnieuw aan te sluiten.

**N.B.:** De USB PowerShare-functie wordt automatisch uitgeschakeld wanneer er slechts 10% van de totale levensduur van de batterij over is.

---

## Functies linkeraanzicht

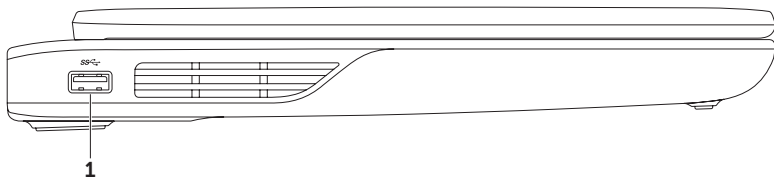

- 
- 1**  **USB 3.0-connector** — Hier sluit u een USB-apparaat aan, zoals een muis, toetsenbord, printer, externe schijf of MP3-speler.
-

## Functies vooraanzicht

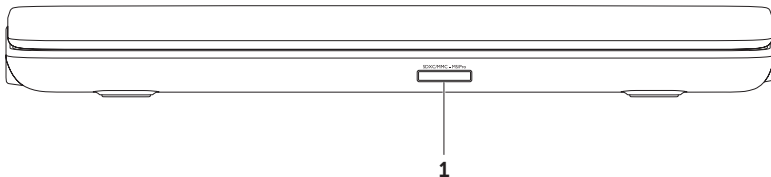

- 
- 1** SDXC/MMC - MS/Pro **9-in-1 mediakaartlezer** — Biedt een snelle en eenvoudige manier om digitale foto's, muziek, video's en documenten op geheugenkaarten weer te geven en te delen. Zie "Specificaties" op pagina 90 voor de ondersteunde geheugenkaarten.

**N.B.:** De computer wordt geleverd met een plastic blanco kaart die in de mediakaartsleuf is geplaatst. Blanco kaarten beschermen ongebruikte sleuven tegen stof en andere deeltjes. Bewaar de blanco kaart voor wanneer er geen mediakaart in de sleuf is geplaatst; blanco kaarten van andere computers passen mogelijk niet in de computer.

---

## Funcities achteraanzicht

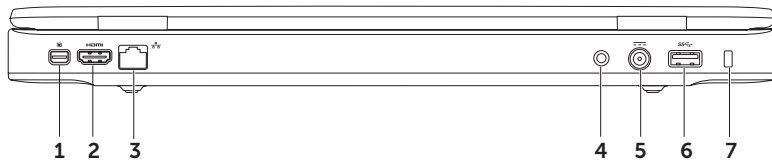

- 
-  **Mini-DisplayPort-connector** — Standaardconnector van digitale interface waarmee externe DisplayPort-monitoren en projectoren kunnen worden aangesloten.

---

  -  **HDMI-aansluiting** — Voor aansluiting op een tv voor zowel 5.1-audio- als videosignalen.  
**N.B.:** wanneer u deze gebruikt met een monitor, wordt alleen het videosignaal gelezen.

---

  -  **Netwerkaansluiting** — Hiermee sluit u de computer aan op een netwerk of breedbandapparaat als u een bekabeld netwerk gebruikt.

---

  - 4 Antenne in connector (op ondersteunde modellen)** — Hier sluit u een externe antenne (meegeleverd) of coaxkabel (adapter meegeleverd) aan om programma's weer te geven met de tv-tunerkaart (optioneel).

---

  -  **Aansluiting voor netadapter** — voor het aansluiten van de netadapter waarmee de computer van stroom wordt voorzien en de batterij wordt opgeladen.

---

  -  **USB 3.0-connector** — Hier sluit u een USB-apparaat aan, zoals een muis, toetsenbord, printer, externe schijf of MP3-speler.



---

  - 7 Sleuf voor beveiligingskabel** — Hiermee bevestigt u een in de handel verkrijgbare beveiligingskabel aan de computer.  
**N.B.:** Voordat u een beveiligingskabel koopt, moet u ervoor zorgen dat deze past op de beveiligingskabelsleuf van de computer.
-

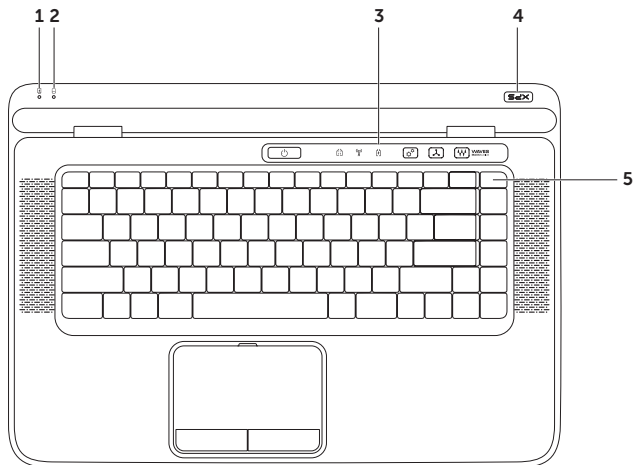
## Funcities onderste deel van de computer en toetsenbord





- 
-  **Batterijstatuslampje** — Dit geeft de oplaadstatus aan van de batterij. Zie "Statuslampjes en indicatoren" op pagina 34 voor meer informatie over het batterijstatuslampje.
- 
-  **Activiteitenlampje vaste schijf** — Gaat branden wanneer de computer gegevens leest of schrijft. Een ononderbroken wit lampje geeft activiteit van de vaste schijf aan.  
 **WAARSCHUWINGEN: Schakel de computer nooit uit wanneer het activiteitenlampje van de vaste schijf brandt om gegevensverlies te voorkomen.**
- 
- Bedieningspaneel** — Hier vindt u de aan/uit-knop, de statuslampjes en de aanraakknoppen. Zie "Functies van het bedieningspaneel" op pagina 40 voor meer informatie over het bedieningspaneel.
- 
- XPS logo lampje** — Het lampje op het XPS-logo geeft de energiestand aan. Zie "Statuslampjes en indicatoren" op pagina 34 voor meer informatie over het logolampje.
- 
- Rij met functietoetsen** — In deze rij vindt u de toets voor het in-of uitschakelen van het dubbele beeldscherm , de toets voor het in- of uitschakelen van het draadloze netwerk , de toets voor het oplaadstatus van de batterij , de toetsen voor het verhogen  en verlagen  van de helderheid, de toets voor het in-of uitschakelen van de touchpad  en de multimedietoetsen.  
Zie "Multimedietoetsen" op pagina 38 voor meer informatie over de multimedietoetsen.
-

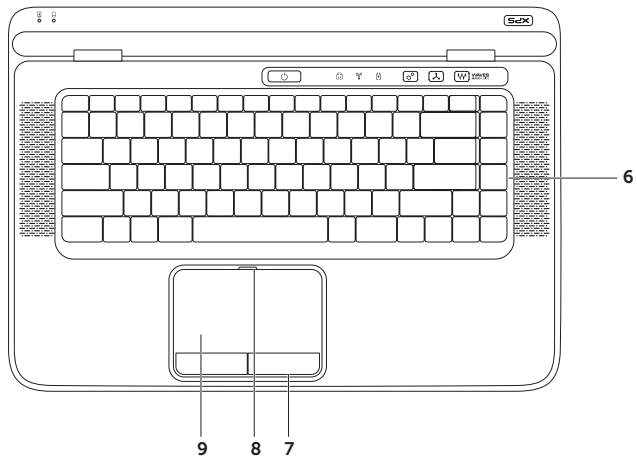

---

**6 Toetsenbord/Verlicht toetsenbord (optioneel)** – Het verlichte toetsenbord licht alle symbolen op de toetsen in donkere omgevingen op.



**Instellingen verlicht toetsenbord** – Druk op <F6> om tussen de drie verlichtingsstatussen te schakelen (in de opgegeven volgorde):

- gedeeltelijk verlicht toetsenbord
- volledig verlicht toetsenbord
- geen verlichting

---

**7 Touchpadknoppen** – Bieden dezelfde functies als de rechter- en linkermuisknop.

---

**8 Statuslampje van de touchpad** – Gaat branden als de touchpad wordt uitgeschakeld.

---

**9 Touchpad** – Biedt de functionaliteit van een muis om de cursor te bewegen, geselecteerde items te slepen of te verplaatsen en links te klikken door op het oppervlak te tikken.

De touchpad ondersteunt de functies **Schuiven, Omslaan, In-en uitzoomen** en **Draaien**. U wijzigt de touchpadinstellingen door te dubbelklikken op het pictogram **Synaptics-aanwijsapparaat** in het systeemvak van het bureaublad. Ga voor meer informatie naar "Touchpad-penbewegingen" op pagina 36.

**N.B.:** Druk op de toets  in de rij met functietoetsen op het toetsenbord als u de touchpad wilt in- of uitschakelen.

---

## Statuslampjes en indicatoren

### Batterijstatuslampje

	Status van lampje	Status(sen) van computer	Batterijoplaadstatus
Netadapter	wit	aan/stand-by/uit/slaapstand	opladen
	uit	aan/stand-by/uit/slaapstand	volledig opgeladen
Batterij	oranje	aan/stand-by	batterij bijna leeg (<= 10%)
	uit	aan/stand-by/uit/slaapstand uit/slaapstand	laadt niet op

### Lampje van de aan/uit-knop of XPS-logolampje

Status van lampje	Status(sen) van computer
wit	in
ademend wit	stand-by
uit	uit/slaapstand



**N.B.:** Zie "Voedingsproblemen" op pagina 60 voor informatie over problemen met de voeding.

## Opladen van batterij uitschakelen

Wellicht moet u de batterijoplaadfunctie uitschakelen wanneer u per vliegtuig reist. De batterijoplaadfunctie snel uitschakelen:

1. Controleer of de computer is ingeschakeld.
2. Druk op de toets van de batterijniveaumeter  in de rij met functietoetsen op het toetsenbord.
3. Selecteer op het tabblad **Levensduur van de batterij** het selectievakje **Opladen van batterij uitschakelen**.

 **N.B.:** Het opladen van de batterij kan ook in de systeem-setup (BIOS) worden uitgeschakeld.

## Touchpadbewegingen

### Schuiven

Hiermee kunt u door de inhoud schuiven. De schuiffunctie omvat het volgende:

**Verticaal schuiven** — Hiermee kunt u omhoog of omlaag in het actieve venster schuiven.

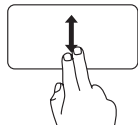

Beweeg twee vingers omhoog of omlaag om het geselecteerde object te verplaatsen.

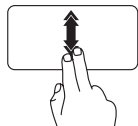

Beweeg twee vingers snel omhoog of omlaag om automatisch verticaal schuiven te activeren.

Tik op de touchpad om automatisch schuiven te stoppen.

**Horizontaal schuiven** — Hiermee kunt u naar links of naar rechts bladeren in het actieve venster.

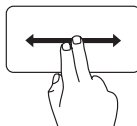

Beweeg twee vingers naar links of naar rechts om het geselecteerde object te verplaatsen.

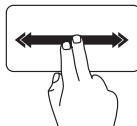

Beweeg twee vingers snel naar links of naar rechts om automatisch horizontaal schuiven te activeren.

Tik op de touchpad om automatisch schuiven te stoppen.

### Omslaan

Hiermee kunt u inhoud vooruit of achteruit omslaan op basis van de richting van de omslag.

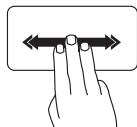

Beweeg drie vingers snel in de gewenste richting om de inhoud in het actieve venster om te slaan.

## In- en uitzoomen

Hiermee kunt u de scherminhoud groter of kleiner weergeven. De zoomfunctie omvat het volgende:

**Samenknijpen** — Hiermee kunt u in- of uitzoomen door twee vingers naar elkaar toe of van elkaar af te bewegen op de touchpad.

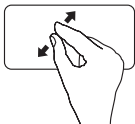

Inzoomen:  
beweeg twee vingers van elkaar af om de weergave van het actieve venster te vergroten.

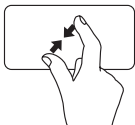

Uitzoomen:  
Beweeg twee vingers naar elkaar toe om de weergave van het actieve venster te verkleinen.

## Draaien

Hiermee kunt u de actieve inhoud op het scherm draaien. De draaifunctie omvat het volgende:

**Spiraal** — Hiermee kunt u de actieve inhoud met twee vingers verdraaien, waarbij één vinger is verankerd en de andere draait.

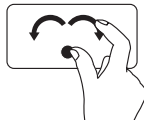

Houd de duim op zijn plaats en beweeg de wijsvinger in een boog naar rechts of naar links om het geselecteerde item rechtsonder of linksom te draaien.

## Bedieningsknoppen voor multimedia

De multimedietoetsen vindt u op in de rij met functietoetsen op het toetsenbord. Druk op de vereiste toets om een van de knoppen te gebruiken. U kunt de multimedietoetsen op het toetsenbord configureren met behulp van het hulpprogramma **Systeem-setup** (BIOS) of het **Windows Mobility Center**.

### System Setup

1. Druk op <F2> tijdens POST (Power On Self Test) om het hulpprogramma System Setup (BIOS) te openen.
2. Selecteer onder **Function Key Behavior** (Gedrag functietoetsen) **Multimedia Key First** (Multimedietoets eerst) of **Function Key First**(Functietoets eerst).

**Multimedia Key First (Multimedietoets eerst)** — Dit is de standaardoptie. Wanneer u op een van de multimedietoetsen drukt, wordt de bijbehorende multimedia-actie uitgevoerd. Voor een functietoets drukt u op <Fn> + de vereiste functietoets.

**Function Key First (Functietoets eerst)** — Wanneer u op een functietoets drukt, wordt de bijbehorende actie uitgevoerd.

Voor een multimedia-actie drukt u op <Fn> + de vereiste multimedietoets.

 **N.B.:** de optie **Multimedia Key First** (Multimedietoets eerst) is alleen actief in het besturingssysteem.

### Windows Mobility Center

1. Druk op de toetsen <Windows><X> of raak de Windows Mobility Center-toets  aan op het bedieningspaneel om het Windows Mobility Center te starten.
2. Selecteer onder **Function Key Row** (Rij met functietoetsen) **Function Key** (Functietoets) of **Multimedia Key** (Multimedietoets).





---

 Het geluid dempen

---

 Het volumeniveau verlagen

---

 Het volumeniveau verhogen

---

 Het vorige nummer of hoofdstuk afspelen

---

 Afspelen of onderbreken

---

 Het volgende nummer of hoofdstuk afspelen

---

## Functies van het bedieningspaneel

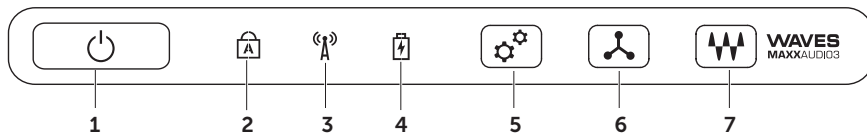

- 
-  **Aan/uit-knop en-lampje** — hiermee schakelt u de computer in of uit. Het lampje op de knop geeft aan of het apparaat aan of uit is. Zie "Statuslampjes en indicatoren" op pagina 34 voor meer informatie over de aan/uit-knop.

---

  -  **Statuslampje van Caps Lock** — Gaat branden als Caps Lock is ingeschakeld.

---

  -  **Statuslampje van het draadloze netwerk** — Gaat branden als het draadloze netwerk wordt ingeschakeld. Zie "Draadloos in-of uitschakelen" op pagina 16 voor meer informatie.

---

  -  **Batterijstatuslampje** — Geeft de oplaadstatus van de batterij aan. Zie "Statuslampjes en indicatoren" op pagina 34 voor meer informatie over het batterijstatuslampje.  
**N.B.:** De batterij wordt opgeladen wanneer de computer is aangesloten met behulp van de netadapter.

---

  -  **Windows Mobility Center toets** — Raak deze toets aan om het Windows Mobility Center te starten.

---

  -  **Sneltoetsen** — Gebruik deze toetsen om een vooraf gedefinieerde toepassing te starten.

---

  -  **Audiobedieningspaneel** — Toets om het **Dell Audio** bedieningspaneel op te starten. Het bedieningspaneel biedt u de mogelijkheid audiouitgang van studiokwaliteit in te stellen op uw computer. U kunt ook de audio-instellingen, zoals het volume, de instelling van de externe luidspreker en die van de microfoon wijzigen.
-

## Het optische station gebruiken

 **WAARSCHUWINGEN:** Druk de lade van het optische station niet omlaag wanneer u deze opent of sluit. Houd de lade van het optische station gesloten wanneer u het station niet gebruikt.

 **WAARSCHUWINGEN:** verplaats de computer niet terwijl u een schijf afspeelt of opneemt.

Het optische kan cd's, dvd's en Blu-ray Discs afspelen en opnemen (optioneel). Zorg er bij het plaatsen van schijven in de lade van het optische station voor dat de zijde met de gedrukte of geschreven tekst naar boven wijst.

Een schijf in het optische station plaatsen:

1. Druk op de uitwerpknop op het optische station.
2. Trek de lade van het optische station naar buiten.
3. Plaats de schijf met de labelkant omhoog in het midden van de lade van het optische station en druk de schijf op de spindel.
4. Duw de lade van het optische station weer terug in het station.

## De uitwerpopening gebruiken

Als het optische station niet open gaat wanneer u op de uitwerpknop drukt, kunt u de uitwerpopening gebruiken om de stationlade te openen. De stationlade openen met behulp van de uitwerpopening:

1. Schakel de computer uit.
2. Steek een kleine pin of opgevouwen paperclip in de uitwerpopening en druk deze goed aan totdat de stationlade open gaat.

- 
- 1 schijf
  - 2 spindel
  - 3 lade van het optische station
  - 4 uitwerpopening
  - 5 uitwerpknop
- 

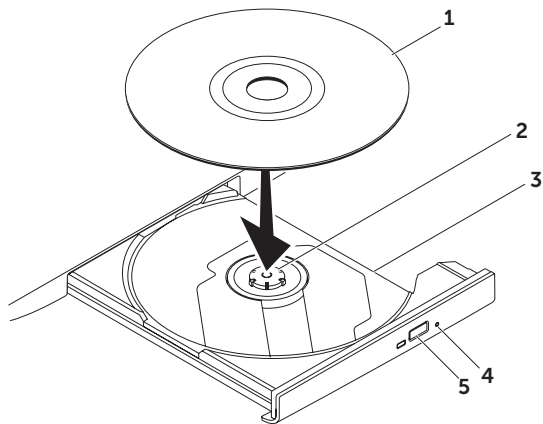

## Beeldschermfuncties

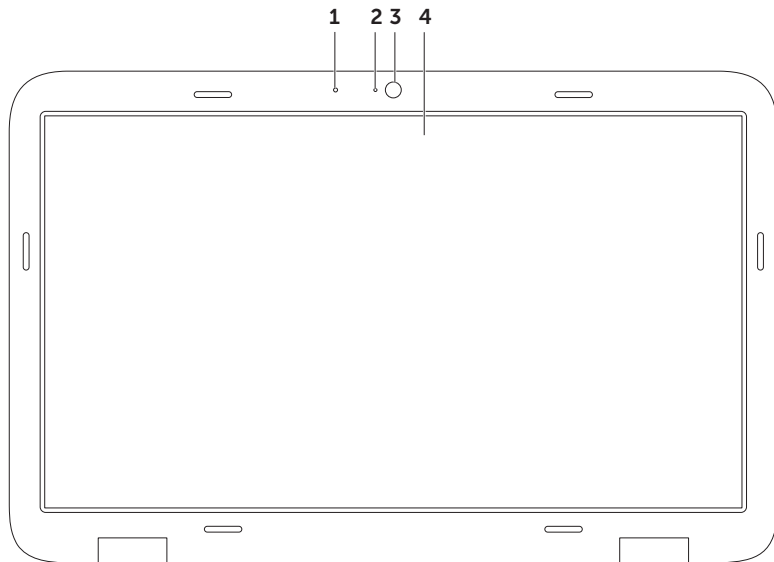

- 
- 1 Microfoon** – Biedt geluid van hoge kwaliteit voor videovergaderingen en spraakopnames.

---

  - 2 Camera-activiteitsindicator** – Geeft aan of de camera is in-of uitgeschakeld.

---

  - 3 Camera** – Ingebouwde camera voor het vastleggen van video, vergaderingen en chatten. De camera heeft ondersteuning voor de H.264 videocompressiecodec, waardoor videobeelden van hoge kwaliteit mogelijk zijn bij lage snelheden voor gegevensoverdracht.

---

  - 4 Beeldscherm** – Welk beeldscherm u hebt, hangt af van de keuzes die u hebt gemaakt bij de aanschaf van uw computer. Het beeldscherm heeft wellicht ondersteuning voor de aanraakschermfunctie als u de optie bij uw bestelling hebt geselecteerd. Zie "Bewegingen op het aanraakscherm (optioneel)" op pagina 46 voor informatie hierover.
-

## Bewegingen op het aanraakscherm (optioneel)

 **N.B.:** Sommige van deze bewegingen zijn specifiek voor een bepaalde toepassing en werken niet bij alle toepassingen.

### In- en uitzoomen

Hiermee kunt u de scherminhoud groter of kleiner weergeven.

**Samenknijpen** — Hiermee kunt u in- of uitzoomen door twee vingers naar elkaar toe of van elkaar af te bewegen op het scherm.



Zo zoomt u in:  
Beweeg twee vingers van elkaar af om de weergave van het actieve venster te vergroten.



Zo zoomt u uit:  
Beweeg twee vingers naar elkaar toe om de weergave van het actieve venster te verkleinen.

### Vasthouden

Gebruik deze beweging om extra informatie weer te geven door het klikken met de rechtermuisknop te simuleren.

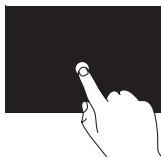

Plaats een vinger op het aanraakscherm en wacht totdat er een contextmenu verschijnt.

### Omslaan

Hiermee kunt u inhoud vooruit of achteruit omslaan op basis van de richting van de omslag.

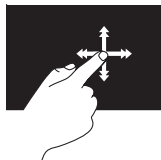

Beweeg een vinger snel in de gewenste richting om als pagina's in een boek door de inhoud van het actieve venster te bladeren. U kunt de techniek ook in verticale richting gebruiken, bijvoorbeeld om te bladeren in inhoud zoals afbeeldingen of nummers in een afspeellijst.



## Schuiven

Hiermee kunt u door de inhoud schuiven. De schuiffunctie omvat het volgende:

**Pannen** — Hiermee kunt u de focus op het geselecteerde object verplaatsen wanneer niet het hele object zichtbaar is.

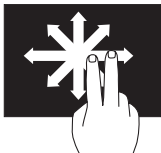

Beweeg twee vingers in de gewenste richting om het geselecteerde object te pannen.

**Verticaal schuiven** — Hiermee kunt u omhoog of omlaag in het actieve venster schuiven.

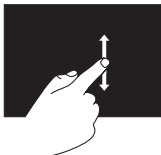

Beweeg een vinger omhoog of omlaag om verticaal te bladeren.

**Horizontaal schuiven** — Hiermee kunt u naar rechts of naar links schuiven in het actieve venster.

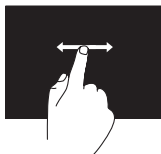

Beweeg een vinger naar rechts of links om horizontaal te schuiven.

## Draaien

Hiermee kunt u de actieve inhoud op het scherm draaien.

**Spiraal** — Hiermee kunt u de actieve inhoud met twee vingers draaien.



Houd een vinger of duim op het beeldscherm en beweeg een andere vinger in een boog naar rechts of naar links. U kunt de actieve inhoud ook draaien door twee vingers in een cirkelvorm te bewegen.

## De batterij verwijderen en terugplaatsen

 **GEVAAR:** Voordat u aan een van de procedures in deze sectie begint, dient u de veiligheidsinstructies te volgen die bij uw computer zijn geleverd.

 **GEVAAR:** Het gebruik van een incompatibele batterij kan de kans op brand of een explosie vergroten. Gebruik deze computer alleen met een batterij die gekocht is bij Dell. Gebruik geen batterijen van andere computers.

 **GEVAAR:** voordat u de batterij verwijdert, moet u de computer uitschakelen en externe kabels loskoppelen (inclusief de netadapter).

U verwijdert de batterij als volgt:

1. Zet de computer uit en keer deze om met de onderkant naar boven.
2. Ontgrendel de batterijontgrendeling.
3. Til de batterij in een hoek omhoog en verwijder hem uit het batterijvak.

U plaatst de batterij als volgt terug:

1. Lijn de tabs op de batterij uit met de sleuven op het batterijvak.
2. Druk de batterij omlaag totdat de batterijontgrendeling vastklikt.

- 1 ontgrendelingsschuijfe batterijcompartiment
- 2 accumulator
- 3 lipjes (3)

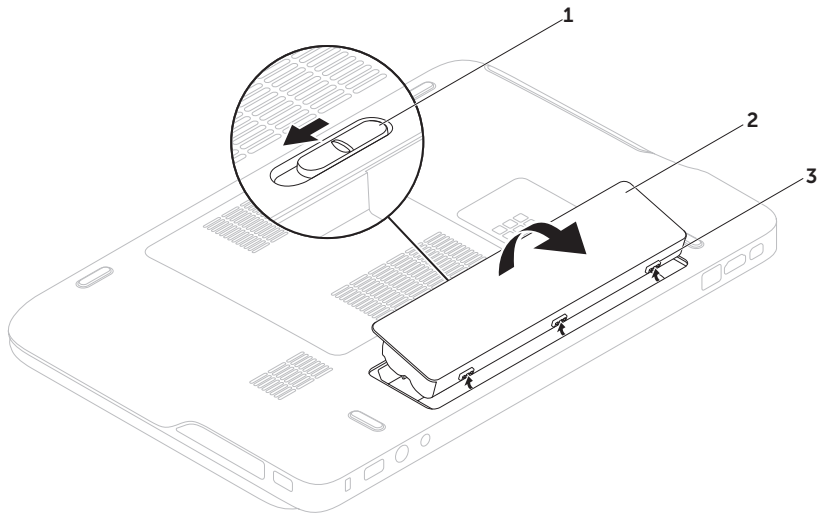

## Softwarefuncties

### FastAccess-gezichtsherkenning

De gezichtsherkenningsfunctie van FastAccess is mogelijk op uw computer geïnstalleerd.

Deze functie zorgt ervoor dat uw Dell-computer beveiligd is doordat deze de unieke eigenschappen van uw gezicht herkent en deze gebruikt om uw identiteit vast te stellen om uw aanmeldingsgegevens automatisch in te voeren die normaal door uzelf worden ingevoerd (zoals bij het aanmelden bij een Windows-account of bij beveiligde websites).

Klik voor meer informatie op **Start**  → **Alle programma's** → **FastAccess**.

### Productiviteit en communicatie

Met de computer kunt u presentaties, brochures, Ansichtkaarten, folders en spreadsheets maken. Het is ook mogelijk digitale foto's en afbeeldingen te bewerken en weer te geven. Ga via uw kooporder na welke software op de computer is geïnstalleerd.

Nadat u verbinding hebt gemaakt met internet, kunt u websites openen, een e-mailaccount instellen en bestanden uploaden of downloaden.

## Entertainment en multimedia

U kunt de computer gebruiken om video's te bekijken, games af te spelen, uw eigen cd's/dvd's te maken en naar muziek en internetradiostations te luisteren.

U kunt afbeeldingen en videobestanden downloaden naar of kopiëren van draagbare apparaten, zoals digitale camera's en mobiele telefoons. Met optionele softwaretoepassingen kunt u muziek- en videobestanden organiseren en maken die u op schijf kunt zetten, op kunt slaan op draagbare producten zoals MP3-spelers en draagbare entertainmentapparaten, of direct op aangesloten tv's, projectors en thuisbioscoopssystemen afspelen en bekijken.

## Dell DataSafe Online Backup

 **N.B.:** Dell DataSafe Online wordt alleen ondersteund door Windows-besturingssystemen.

 **N.B.:** Een breedbandverbinding is raadzaam voor snel uploaden/downloaden.

Dell DataSafe Online is een geautomatiseerde back-up- en terugzetfunctie die uw gegevens en andere belangrijke bestanden beveiligt tegen rampzalige gebeurtenissen, zoals diefstal, brand of natuurrampen. U krijgt toegang tot deze service op uw computer via een met een wachtwoord -beveiligde account.

Ga voor meer informatie naar

**DellDataSafe.com.**

Back-ups plannen:

1. Klik op het pictogram Dell DataSafe Online  in het systeemvak op het bureaublad.
2. Volg de instructies op het scherm.

## Dell Stage (optioneel)

Met de Dell Stage software hebt u toegang tot uw favoriete media en multi-touchtoepassingen.

Klik op **Start**  → **Alle programma's** → **Dell Stage** → **Dell Stage** om Dell Stage te starten.

 **N.B.:** Sommige toepassingen op Dell Stage kunnen bovendien vanuit het menu **Alle programma's**.

U kunt Dell Stage als volgt aanpassen:

- De snelkoppeling van een toepassing organiseren — Selecteer de snelkoppeling van de toepassing totdat deze knippert en sleep de snelkoppeling van de toepassing naar een gewenste plaats op Dell Stage.
- Minimaliseren — Sleep het Dell Stage-venster naar de onderzijde van het scherm.
- Aanpassen — Selecteer het instellingenpictogram en kies vervolgens de gewenste optie.

De volgende toepassingen zijn beschikbaar op Dell Stage:

 **N.B.:** Sommige toepassingen zijn wellicht niet beschikbaar op basis van de keuzes die u bij het bestellen van de computer hebt gemaakt.

- MUZIEK — Muziek afspelen of op album, artiest of nummer door uw muziekcollectie bladeren. U kunt ook naar radiozenders van overal ter wereld luisteren. Met de optionele Napster-toepassing kunt u muziek downloaden wanneer er verbinding is met het internet.
- YOUPAINT — Afbeeldingen weergeven en bewerken.
- GAMES — Speel "touch-enabled" spelletjes.
- DOCUMENTS — Geeft snel toegang tot de map Documenten op uw computer.

- **PHOTO** — Afbeeldingen weergeven, beheren of bewerken. U kunt diavoorstellingen en collages van uw afbeeldingen maken en deze uploaden naar **Facebook** of **Flickr** wanneer er verbinding is met het internet.
- **DELL WEB** — Geeft een voorbeeld van maximaal vier van uw favoriete webpagina's. Klik op til op het voorbeeld van de webpagina om de pagina in de webbrowser te openen.
- **VIDEO** — Video's weergeven. Met de optionele CinemaNow-toepassing kunt u films en tv-programma's kopen en huren wanneer er verbinding is met het internet.
- **SNELKOPPELINGEN** — Geeft snel toegang tot uw veel gebruikte programma's.
- **STICKYNOTES** — Maak notities of herinneringen aan met behulp van het toetsenbord of het aanraakscherm. Deze notities worden weergegeven op het bulletin board wanneer u STICKYNOTES de volgende keer opent. U kunt ook notities op uw bureaublad opslaan.
- **Web Tile** — Geeft een voorbeeld van maximaal vier van uw favoriete webpagina's. Met de "tile" kunt u een voorbeeld van een webpagina toevoegen, bewerken of verwijderen. Klik op til op het voorbeeld van de webpagina om de pagina in de webbrowser te openen. U kunt ook meerdere Web Tiles aanmaken via de Apps Gallery.

# NVIDIA Optimus Technology

Uw XPS-laptop is voorzien van de Optimus-technologie van NVIDIA. De Optimus-technologie is ontwikkeld voor het verhogen van de prestaties en het verbeteren van de gebruikerservaring van de computer, met een zo min mogelijk impact op de levensduur van de batterij. Met deze technologie kunt u de grafische verwerkingsmogelijkheden van de geïntegreerde Intel® graphic processing unit (GPU) combineren met de discrete NVIDIA GPU terwijl u zware grafische toepassingen draait, zoals 3D-spellen. De NVIDIA GPU wordt alleen ingeschakeld voor vooraf ingestelde toepassingen, waardoor de levensduur van de batterij wordt verlengd.

De Optimus-technologie wordt ingeschakeld door middel van een toepassingsprofiel. Wanneer de toepassing wordt gestart, controleren de grafische stuurprogramma's of er een toepassingsprofiel aan de toepassing is gekoppeld.

- Als er een toepassingsprofiel is, wordt de NVIDIA GPU ingeschakeld en draait de toepassingen in de prestatiemodus. De NVIDIA GPU wordt automatisch uitgeschakeld wanneer de toepassing wordt afgesloten.
- Als er geen toepassingsprofiel is, wordt de geïntegreerde GPU van Intel gebruikt.

De standaardlijst met toepassingsprofielen wordt regelmatig geüpdatet door NVIDIA en wordt automatisch naar de computer gedownload wanneer er verbinding is met het internet.

U kunt toepassingsprofielen aanmaken voor alle toepassingen op uw computer. Dit is wellicht nodig voor nieuw uitgekomen spellen of toepassingen die geen standaardtoepassingsprofiel hebben.



## De instellingen van een toepassingsprofiel wijzigen

1. Klik met de rechtermuisknop op het bureaublad en selecteer **NVIDIA Control Panel** (NVIDIA-configuratiescherm).
2. Klik in het venster **NVIDIA Control Panel** (NVIDIA-configuratiescherm) op **3D Settings** (3D-instellingen) om de selectie uit te vouwen (als dit niet reeds het geval is) en klik vervolgens op **Manage 3D Settings** (3D-instellingen beheren).
3. Klik op het tabblad **Program Settings** (Programma-instellingen) op **Add** (Toevoegen) en blader naar het **.exe**-bestand van de toepassing om dit te selecteren. Na het toevoegen kunt u de instellingen voor deze toepassing wijzigen.

Selecteer de toepassing in de lijst **Select a program to customize**: (Een programma selecteren om deze te wijzigen:) om de instellingen van een bepaalde toepassing te wijzigen en breng de gewenste wijzigingen aan.

 **N.B.:** Klik op **Help** voor informatie over de beschikbare opties en instellingen in het NVIDIA-bedieningspaneel.

## Vrijevalsensor

De vrijevalsensor beveiligt de vaste schijf van uw computer tegen mogelijke schade door een vrije val te detecteren die wordt veroorzaakt door de laptop per ongeluk te laten vallen. Wanneer er een vrije val wordt gedetecteerd, wordt de vaste schijf op een *veilige stand* gezet om deze te beschermen tegen schade aan de lees-/schrijfkop en mogelijk gegevensverlies. Uw vaste schijf keert terug naar normaal gebruik wanneer de vrije val niet langer wordt gedetecteerd.

## Dell Dock (optioneel)

Het Dell Dock is een groep pictogrammen voor eenvoudige toegang tot veelgebruikte toepassingen, bestanden en mappen. U kunt het Dock als volgt verpersoonlijken:

- Pictogrammen toevoegen en verwijderen
- De kleur en locatie van de Dock wijzigen
- Verwante pictogrammen in categorieën groeperen
- Het gedrag van de pictogrammen veranderen



### Een categorie toevoegen

1. Rechtsklik op het Dock, klik op **Add** (Toevoegen) → **Category** (Categorie). Het venster **Add/Edit Category** (Categorie toevoegen/bewerken) verschijnt.
2. Voer in het veld **Titel** de titel van de categorie in.
3. Selecteer een pictogram voor de categorie in het vak **Select an image:** (Selecteer een afbeelding:).
4. Klik op **Save** (Opslaan).

### Een pictogram toevoegen

Sleep het pictogram naar de Dock of een categorie.

### Een categorie of pictogram verwijderen

1. Klik met de rechtermuisknop op de categorie of het pictogram in het Dock en klik op **Snelkoppeling verwijderen** of **Categorie verwijderen**.
2. Volg de instructies op het scherm.

### De Dock verpersoonlijken

1. Klik met de rechtermuisknop op het Dock en klik op **Advanced Setting...** (Gevanceerde instellingen...).
2. Selecteer de gewenste opties om het Dock aan te passen.

# Problemen oplossen

Dit hoofdstuk geeft probleemoplossingsinformatie voor de computer. Als u het probleem niet kunt oplossen met onderstaande richtlijnen, raadpleegt u "Ondersteuningsprogramma's gebruiken" op pagina 64 of "Contact opnemen met Dell" op pagina 87.

 **GEVAAR: de computerkap mag alleen worden verwijderd door opgeleid servicepersoneel. Zie de *Onderhoudshandleiding* op [support.dell.com/manuals](http://support.dell.com/manuals) voor geavanceerde onderhoudsinstructies.**

## Pieptoncodes

Tijdens het opstarten kan de computer diverse pieptonen laten horen als er fouten of problemen zijn. Deze pieptonen, geluidscodes genoemd, duiden op een probleem. Noteer in dit geval de geluidscodes en neem contact op met Dell (zie "Contact opnemen met Dell" op pagina 87) voor ondersteuning.

 **N.B.:** Zie de *Onderhoudshandleiding* op [support.dell.com](http://support.dell.com) wanneer u onderdelen wilt vervangen.

Pieptoncode	Mogelijk probleem
Eén	Mogelijke fout met moederbord — Fout in BIOS ROM controlesom
Twee	Geen RAM gedetecteerd <b>N.B.:</b> Als u de geheugenmodule hebt geïnstalleerd of teruggeplaatst, moet u ervoor zorgen dat deze correct is teruggezet.
Drie	Mogelijke fout met moederbord — Chipsetfout
Vier	RAM-lees/schrijffout
Vijf	Fout met real-timeklok
Zes	Videokaart-of chipfout
Zeven	Processorfout
Acht	Beeldschermfout

## Problemen met het aanraakscherm

Sommige of alle multi-touchfuncties werken niet —

- Het is mogelijk dat bepaalde touch-en multi-touch-functies zijn uitgeschakeld. Dubbelklik op het pictogram **Flicks** in het systeemvak van het bureaublad om deze functies in te schakelen. Selecteer het tabblad **Aanraken** in het venster **Pen en aanraken** en zorg ervoor dat de opties **Gebruik uw vinger als invoerapparaat** en **Multi-touch bewegingen en inkt aanbrengen** zijn geselecteerd.
- De multi-touch-functie wordt mogelijk niet ondersteund door de toepassing.
- Het aanraakscherm wordt in de fabriek gekalibreerd en hoeft niet opnieuw te worden gekalibreerd. Klik op **Start**  → **Configuratiescherm** → **Hardware en geluiden** → **Instellingen Tablet PC** → **Kalibreren...** als u het aanraakscherm wilt kalibreren.

 **N.B.:** Een onjuiste kalibratie kan leiden tot een onnauwkeurige gevoelheid voor aanrakingen.

**Als het aanraakscherm minder gevoelig wordt** — Het aanraakscherm bevat mogelijk vreemde deeltjes (zoals plakkerige toetsen) die de aanraaksensoren blokkeren. U verwijdert deze deeltjes als volgt:

1. Schakel de computer uit.
2. Koppel de netadapter los van het stopcontact.

 **WAARSCHUWINGEN: Gebruik geen water of reinigingsvloeistof om het aanraakscherm te reinigen.**

3. Gebruik een schone, pluisvrije doek (u kunt een milde, niet-schurende reiniger of water gebruiken, indien nodig, maar niet op het scherm) en wrijf het scherm, inclusief de zijkant, schoon om vlekken of vingerafdrukken te verwijderen.

# Netwerkproblemen

## Draadloze verbindingen

**Als de draadloze netwerkverbinding wordt verbroken** — de draadloze router is offline of de optie voor draadloos is uitgeschakeld op de computer.

- Ga na of de draadloze router is ingeschakeld en aangesloten op uw gegevensbron (kabelmodem of netwerkhub).
- Controleer dat de draadloze functie op de computer is ingeschakeld (zie "Draadloos in- of uitschakelen" op pagina 16).
- Herstel de verbinding met de draadloze router (zie "Een draadloze verbinding instellen" op pagina 20).
- Obstakels blokkeren of verstoren mogelijk uw draadloze verbinding. Probeer de computer dichterbij de draadloze router te plaatsen.

## Bekabelde verbindingen

**Als de bekabelde netwerkverbinding is verbroken** — De kabel zit los of is beschadigd.

- Ga na of de netwerkkabel is aangesloten en niet is beschadigd.

# Voedingsproblemen

**Als het aan/uit-lampje uit is** — de computer is uitgeschakeld, staat in de slaapstand of krijgt geen stroom.

- Druk op de aan/uit-knop. De computer hervat de normale werking als deze is uitgeschakeld of in de slaapstand staat.
- Steek de netadapterkabel terug in de stroomconnector van de computer en in het stopcontact.
- Als de netadapterkabel is aangesloten op een contactdoos, moet u nagaan of de contactdoos is aangesloten op een stopcontact en of de contactdoos is ingeschakeld. Gebruik geen stroomonderbrekers, stekkerdozen en verlengkabels, zodat u kunt controleren of de computer correct wordt ingeschakeld.

- Controleer of er stroom uit het stopcontact komt, door er een ander apparaat, zoals een lamp, op aan te sluiten.
- Controleer de aansluitingen van de netadapterkabel. Als er een lampje op de netadapter zit, moet u controleren of dat brandt.

**Als het aan/uit-lampje ononderbroken wit is en de computer niet reageert** — Het beeldscherm reageert mogelijk niet.

- Druk op de aan/uit-knop totdat de computer wordt uitgeschakeld. Schakel de computer weer in.
- Als het probleem blijft bestaan, neemt u contact op met Dell (zie "Contact opnemen met Dell" op pagina 87).

**Als het aan/uit-lampje wit knippert** — De computer staat in de stand-bystand of het beeldscherm reageert niet.

- Druk op een toets op het toetsenbord, beweeg met de muisaanwijzer of een vinger over de touchpad, of druk op de aan/uit-knop om de normale werking te hervatten.
- Als het beeldscherm niet reageert, drukt u op de aan/uit-knop totdat de computer wordt uitgeschakeld om deze vervolgens weer in te schakelen.
- Als het probleem blijft bestaan, neemt u contact op met Dell (zie "Contact opnemen met Dell" op pagina 87).

**Als er storing optreedt die ontvangst door de computer belemmert** — Een ongewenst signaal zorgt voor storing door het onderbreken of blokkeren van andere signalen. Enkele mogelijke oorzaken van interferentie zijn:

- Stroom-, toetsenbord- en muisverlengkabels.
- Te veel apparaten aangesloten op een contactdoos.

- Meerdere contactdozen aangesloten op hetzelfde stopcontact.

## Problemen met het geheugen

**Als er een bericht verschijnt dat aangeeft dat er onvoldoende geheugen is** —

- Bewaar en sluit alle geopende bestanden of programma's die u niet gebruikt om erachter te komen of daarmee het probleem is opgelost.
- Raadpleeg de documentatie bij de software voor de minimale geheugeneisen. Installeer indien nodig alle extra geheugen (zie de *Onderhoudshandleiding* op [support.dell.com/manuals](http://support.dell.com/manuals)).
- Steek de geheugenmodule(s) terug in de connector(en), (zie de *Onderhoudshandleiding* op [support.dell.com/manuals](http://support.dell.com/manuals)).
- Als het probleem blijft bestaan, neemt u contact op met Dell (zie "Contact opnemen met Dell" op pagina 87).

### Als er andere problemen met het geheugen zijn —

- Voer Dell Diagnostics (Dell-diagnostiek) uit (zie Dell Diagnostics (Dell-diagnostiek) op pagina 67).
- Als het probleem blijft bestaan, neemt u contact op met Dell (zie "Contact opnemen met Dell" op pagina 87).

## Vastlopen en softwareproblemen

### Als de computer niet wordt opgestart —

Controleer of de netadapterkabel goed is aangesloten op de computer en het stopcontact.

### Als een programma niet meer reageert —

Beëindig het programma:

1. Druk de knoppen <Ctrl><Shift><Esc> tegelijk in.
2. Klik op **Toepassingen**.
3. Selecteer het programma dat niet meer reageert.
4. Klik op **Taak beëindigen**.

**Als een programma blijft crashen** — Raadpleeg de softwaredocumentatie. Indien nodig maakt u de installatie van het programma ongedaan en installeer u het opnieuw.

 **N.B.:** bij software worden normaliter installatie-instructies geleverd in de vorm van een installatiehandleiding of op een cd.

### Als de computer niet meer reageert of als er een blauw scherm verschijnt —

 **WAARSCHUWINGEN:** u loopt het risico gegevens te verliezen als u het besturingssysteem niet kunt afsluiten.

Als u geen reactie krijgt als u op een toets op het toetsenbord drukt of met de muis beweegt, moet u de aan/uit-knop minstens 8-10 seconden ingedrukt houden totdat de computer uitgaat. Start de computer vervolgens opnieuw op.

**Als een programma is ontwikkeld voor een eerdere versie van het Microsoft® Windows®-besturingssysteem** —



Voer de wizard Programmacompatibiliteit uit. De wizard Programmacompatibiliteit configureert een programma op zodanige wijze dat het in een omgeving wordt uitgevoerd dat lijkt op ouder Microsoft Windows-besturingssysteem.

Zo voert u de Wizard Programmacompatibiliteit uit:

1. Klik op **Start**  → **Configuratiescherm** → **Programma's** → **Programma's uitvoeren die zijn gemaakt voor vorige versies van Windows**.
2. Klik in het welkomstscherf op **Volgende**.
3. Volg de instructies op het scherm.

### Als u andere softwareproblemen hebt —

- Maak direct een reservekopie van uw bestanden.
- Gebruik een virusscanner om de vaste schijf of cd's te scannen.
- Bewaar en sluit alle geopende bestanden of programma's en sluit de computer af via het menu **Start** .

- Raadpleeg de softwaredocumentatie of neem contact op met de softwarefabrikant voor informatie over probleemoplossing:
  - Ga na of het programma compatibel is met het besturingssysteem dat op de computer is geïnstalleerd.
  - Controleer of de computer voldoet aan de minimale hardwarevereisten voor de software. Raadpleeg de softwaredocumentatie voor informatie.
  - Controleer of het programma op de juiste wijze is geïnstalleerd en geconfigureerd.
  - Controleer of de stuurprogramma's voor het apparaat niet met het programma conflicteren.
  - Indien nodig maakt u de installatie van het programma ongedaan en installeert u het opnieuw.
  - Schrijf eventuele foutmeldingen die worden weergegeven op, wanneer u voor het oplossen van de problemen contact opneemt met Dell.

# Ondersteuningsfuncties gebruiken

## Dell Support Center

Het **Dell Support Center** helpt u bij het vinden van de service-, ondersteunings- en systeemspecifieke informatie die u nodig hebt.

Klik op het pictogram  in het systeemvak van het bureaublad om de toepassing te starten.

Op de startpagina van **Dell Support Center** worden het modelnummer van uw computer, het serviceplaatje, de code voor express-service en servicecontactinformatie weergegeven.

De homepage bevat koppelingen naar de volgende functies:



**Zelfhulp** (Problemen oplossen, Beveiliging, Systeemprestatie, Netwerk/internet, Back-up/herstel en Windows-besturingssysteem)



### Waarschuwingen

(waarschuwingen voor technische ondersteuning die relevant zijn voor uw computer)



### Ondersteuning door Dell

(Technische ondersteuning met DellConnect™, Klantenservice, Training en zelfstudie, Hoe-u-Help met Dell on Solution Station™ en Online scan met PC CheckUp)



### Over uw computer

(Systeemdocumentatie, Garantie-informatie, Systeeminformatie, Upgrades & accessoires)

Ga voor meer informatie over **Dell Support Center** en beschikbare hulpmiddelen naar [DellSupportCenter.com](http://DellSupportCenter.com).

## Mijn downloads van Dell

 **N.B.:** Mijn downloads van Dell is mogelijk niet in alle regio's beschikbaar.

Van sommige software die vooraf op uw nieuwe Dell-computer is geïnstalleerd, is geen back-up-cd of -dvd meegeleverd. Deze software is nu beschikbaar op de Mijn downloads van Dell website. Vanaf deze website kunt u beschikbare software downloaden om opnieuw te installeren of eigen back-upmedia maken.

Mijn downloads van Dell registreren en gebruiken:

1. Ga naar **DownloadStore.dell.com/media**.
2. Volg de instructies op het scherm om de software te registreren en downloaden.
3. Installeer de software opnieuw of maak een backupmedium aan voor later gebruik.

## Systeemberichten

Als uw computer een probleem heeft of als er een fout optreedt, kan er een systeembericht verschijnen die u helpt de oorzaak en de te nemen stappen te identificeren om het probleem op te lossen.

 **N.B.:** Als de melding niet in de lijst van volgende voorbeelden staat, moet u de documentatie raadplegen van het besturingssysteem of het programma dat actief was toen de melding verscheen of neem contact op met Dell (zie "Contact opnemen met Dell" op pagina 87) voor ondersteuning.

**CMOS checksum error (fout in CMOS-controlesom)** — Mogelijke moederbordfout of de RTC-batterij is bijna leeg. Vervang de batterij (zie de *Onderhoudshandleiding* op [support.dell.com/manuals](http://support.dell.com/manuals)) of neem voor ondersteuning contact op met Dell (zie "Contact opnemen met Dell" op pagina 87).

**Hard-disk drive failure (Probleem met vaste schijf)** — Mogelijk probleem met de vaste schijf tijdens POST. Neem contact op met Dell voor ondersteuning (zie "Contact opnemen met Dell" op pagina 87).

**Hard-disk drive read failure (Leesfout vaste schijf)** — mogelijke leesfout vaste schijf tijdens opstarttest. Neem contact op met Dell voor ondersteuning (zie "Contact opnemen met Dell" op pagina 87).

**No boot device available (Geen opstartbron beschikbaar)** — de vaste schijf bevat geen opstartbare partitie, de kabel van de vaste schijf zit los of er is geen opstartbaar apparaat aanwezig.

- Is de vaste schijf uw opstartbron, dan controleert u of de kabels zijn aangesloten en of het station juist is geïnstalleerd en als opstartbron is gepartitioneerd.
- Open System Setup en ga na of de opstartsequentie-informatie correct is (zie de *Onderhoudshandleiding* op [support.dell.com/manuals](http://support.dell.com/manuals)).

**WAARSCHUWINGEN - het ZELFCONTROLLEREND SYSTEEM van de vaste schijf heeft aangegeven dat een van de parameters het normale gebruiksbereik heeft overschreden. Dell recommends that you back up your data regularly. Een parameter die buiten het bereik valt, kan wijzen op een probleem met de vaste schijf** — S.M.A.R.T-fout, mogelijke fout met vaste schijf. Neem contact op met Dell voor ondersteuning (zie "Contact opnemen met Dell" op pagina 87).

## Hardware probleemoplosser

Als een apparaat niet wordt ontdekt tijdens het installeren van het besturingssysteem of wel wordt ontdekt, maar verkeerd is geconfigureerd, kunt u de **Probleemoplosser voor hardware** gebruiken om de incompatibiliteit op te lossen.

De Probleemoplosser voor hardware starten:

1. Klik op **Start**  → **Help en ondersteuning**.
2. Typ `probleemoplosser voor hardware` in het zoekveld en druk op <Enter> om de zoekactie te starten.
3. Selecteer in de zoekresultaten de optie die het probleem het beste omschrijft en volg de overige stappen voor probleemoplossing.

## Dell Diagnostics (Dell-diagnostiek)

Als er zich een probleem voordoet met uw computer, moet u eerst de controles beschreven in Vastlopen en softwareproblemen op pagina 62 doen en Dell Diagnostics (Dell-diagnostiek) uitvoeren voordat u contact opneemt met Dell voor technische ondersteuning.

-  **N.B.:** Dell Diagnostics (Dell-diagnostiek) werkt alleen op Dell-computers.
-  **N.B.:** De schijf *Drivers and Utilities* is mogelijk niet met uw computer meegeleverd.

Zorg ervoor dat het apparaat dat u wilt testen in het systeemsetup-programma staat en actief is. Druk op <F2> tijdens POST (Power On Self Test) om het hulpprogramma System Setup (BIOS) te openen.

Start Dell Diagnostics (Dell-diagnostiek) vanaf uw vaste schijf of vanaf de schijf *Drivers and Utilities*.

### Dell Diagnostics (Dell-diagnostiek) starten vanaf de vaste schijf

Dell Diagnostics (Dell-diagnostiek) bevindt zich op een verborgen partitie op de vaste schijf.

 **N.B.:** Als uw computer geen beeld op het scherm kan weergeven, neemt u voor ondersteuning contact op met Dell (zie "Contact opnemen met Dell" op pagina 87).

1. Zorg dat de computer is aangesloten op een stopcontact en goed werkt.
2. Zet de computer aan of start deze opnieuw op.
3. Wanneer het DELL™-logo verschijnt, drukt u direct op <F12>. Selecteer **Diagnostics** in het opstartmenu en druk op <Enter>. Hiermee roept u de Pre-Boot System Assessment (PSA) in uw computer op.

 **N.B.:** als u te lang wacht en het logo van het besturingssysteem wordt weergegeven, moet u blijven wachten tot het bureaublad van Microsoft® Windows® wordt weergegeven. Daarna sluit u de computer af en probeert u het opnieuw.

 **N.B.:** Als het bericht verschijnt dat er geen partitie met een diagnostisch hulpprogramma is gevonden, voert u Dell Diagnostics (Dell-diagnostiek) uit vanaf de schijf *Drivers and Utilities*.

*Als PSA wordt opgeroepen:*

- a. De PSA zal de tests starten.
- b. Als de PSA klaar is, verschijnt het volgende bericht: "No problems have been found with this system so far. Do you want to run the remaining memory tests? This will take about 30 minutes or more. Do you want to continue? (Recommended)." (Er zijn tot dusver geen problemen met dit systeem gevonden. Wilt u de resterende geheugentests uitvoeren? Dit kost ongeveer 30 minuten of meer. Wilt u doorgaan? (Aanbevolen)).

- c. Als u problemen hebt met het geheugen, drukt u op <y> of op <n>. Het onderstaande bericht verschijnt:  
"Opstarten vanaf partitie met Dell Diagnostics (Dell-diagnostiek). Press any key to continue " (opstarten vanaf partitie met Dell Diagnostics; druk op een willekeurige toets om door te gaan).
- d. Druk op een willekeurige toets om het venster **Kies een optie** weer te geven.  
*Als PSA niet wordt opgeroepen:*  
Druk op een toets om Dell Diagnostics (Dell-diagnostiek) te starten vanaf de partitie met het diagnostische hulpprogramma op de vaste schijf en om het venster **Kies een optie** te openen.
4. Selecteer de test die u wilt uitvoeren.
5. Als tijdens het uitvoeren van een test een probleem wordt aangetroffen, wordt op het scherm een bericht weergegeven met de foutcode en een beschrijving van het probleem. Noteer de foutcode en de beschrijving van het probleem en neem contact op met Dell (zie "Contact opnemen met Dell" op pagina 87) voor ondersteuning.  
 **N.B.:** Het serviceplaatje voor de computer bevindt zich boven aan elk testvenster. Met het serviceplaatje kunt u uw computer identificeren wanneer u contact met Dell opneemt.
6. Wanneer de tests zijn voltooid, sluit u het testscherm om terug te keren naar het venster **Kies een optie**.
7. Kik op **Afsluiten** om Dell Diagnostics (Dell-diagnostiek) af te sluiten en de computer opnieuw op te starten.

### Dell Diagnostics (Dell-diagnostiek) starten vanaf de schijf Drivers and Utilities

 **N.B.:** De schijf *Drivers and Utilities* is mogelijk niet met uw computer meegeleverd.

1. Plaats de schijf *Drivers and Utilities*.
2. Schakel de computer uit en weer in. Wanneer het DELL™-logo verschijnt, drukt u direct op <F12>.

 **N.B.:** Als u te lang wacht en het logo van het besturingssysteem wordt weergegeven, moet u blijven wachten tot het bureaublad van Microsoft Windows wordt weergegeven. Daarna sluit u de computer af en probeert u het opnieuw.

 **N.B.:** Met de volgende stappen wordt de opstartvolgorde slechts eenmalig gewijzigd. De volgende keer zal de computer opstarten volgens de volgorde van apparaten die in het System Setup-programma is aangegeven.

3. Wanneer de lijst met opstartbronnen verschijnt, markeert u **CD/DVD/CD-RW** en drukt u op <Enter>.
4. Selecteer de optie **Boot from CD-ROM** (Opstarten vanaf cd-rom) in het menu dat verschijnt en druk op <Enter>.
5. Typ 1 om te beginnen met het CD-menu en druk op <Enter> om verder te gaan.
6. Selecteer **32-bits Dell-diagnostiek uitvoeren** in de genummerde lijst. Als de lijst meerdere versies bevat, moet u de juiste versie voor uw computer selecteren.
7. Selecteer de test die u wilt uitvoeren.
8. Als tijdens het uitvoeren van een test een probleem wordt aangetroffen, wordt op het scherm een bericht weergegeven met de foutcode en een beschrijving van het probleem. Noteer de foutcode en de beschrijving van het probleem en neem contact op met Dell (zie "Contact opnemen met Dell" op pagina 87) voor ondersteuning.





**N.B.:** Het serviceplaatje voor de computer bevindt zich boven aan elk testvenster. Met het serviceplaatje kunt u uw computer identificeren wanneer u contact met Dell opneemt.

9. Wanneer de tests zijn voltooid, sluit u het testscherf om terug te keren naar het venster **Kies een optie**.
10. Kik op **Afsluiten** om Dell Diagnostics (Dell-diagnostiek) af te sluiten en de computer opnieuw op te starten.
11. Verwijder de schijf *Drivers and Utilities*.

# Het besturingssysteem herstellen

U kunt het besturingssysteem op uw computer herstellen met de volgende opties:

**△ WAARSCHUWINGEN:** Door middel van Dell Factory Image Restore of de schijf met het *besturingssysteem* zorgt u ervoor dat het besturingssysteem alle gegevensbestanden permanent wist. Maak indien mogelijk een reservekopie van uw gegevensbestanden voordat u deze opties gebruikt.

Optie	Gebruiken
Systeemherstel	als de eerste oplossing
Dell DataSafe Local Backup	wanneer uw probleem niet kan worden opgelost door middel van systeemherstel
Systeemherstelmedia	wanneer een fout van het besturingssysteem voorkomt dat Systeemherstel en DataSafe Local Backup kunnen worden gebruikt bij de installatie van de door Dell geïnstalleerde software op een nieuwe vaste schijf
Dell Factory Image Restore	om uw computer te herstellen naar de staat waarin u uw computer hebt ontvangen
Schijf <i>Operating System</i>	om het besturingssysteem voor de computer alleen opnieuw te installeren

**✍ N.B.:** De schijf *Operating System* is mogelijk niet met uw computer meegeleverd.

## Systeemherstel

De besturingssystemen van Microsoft® Windows® bieden Systeemherstel, waarmee u uw computer kunt terugzetten naar een oudere toestand (zonder dat er gegevensbestanden worden verwijderd) als wijzigingen van de hardware, software of andere systeeminstellingen de computer in een ongewenste toestand hebben gebracht. Alle wijzigingen die Systeemherstel op uw computer maakt, kunnen ongedaan worden gemaakt.

 **WAARSCHUWINGEN: maak regelmatig een reservekopie van uw gegevensbestanden. Systeemherstel kan uw gegevensbestanden niet controleren of herstellen.**

### Systeemherstel starten

1. Klik op **Start** .
2. Typ in het zoekvak `Systeemherstel` en druk op <Enter>.

 **N.B.:** het venster **Gebruikersaccountbeheer** kan verschijnen. Als u een beheerder op de computer bent, klikt u op **Doorgaan**; anders neemt u contact op met de beheerder om de gewenste actie door te gaan.

3. Klik op **Volgende** en volg de berichten op het scherm.

Indien Systeemherstel het probleem niet kan oplossen, kunt u het laatste systeemherstel ongedaan maken.

### De laatste herstelbewerking ongedaan maken

 **N.B.:** voordat u de laatste herstelbewerking ongedaan maakt, moet u alle geopende bestanden opslaan en sluiten en alle geopende programma's afsluiten. Het is pas mogelijk om bestanden of programma's te bewerken, te openen of te verwijderen nadat de herstelbewerking is voltooid.

1. Klik op **Start** .
2. Typ in het zoekvak `Systeemherstel` en druk op <Enter>.
3. Klik op **Laatste herstelbewerking ongedaan maken** en klik op **Volgende**.

## Dell DataSafe Local Backup

△ **WAARSCHUWINGEN:** Bij gebruik van Dell DataSafe Local Backup worden alle programma's of drivers door het besturingssysteem gewist die zijn geïnstalleerd nadat u uw computer hebt ontvangen. Maak back-upmedia aan van de toepassingen die u op uw computer moet installeren, alvorens Dell DataSafe Local Backup te gebruiken. Gebruik DataSafe Local Backup alleen als met Systeemherstel het probleem met uw besturingssysteem niet werd opgelost.

△ **WAARSCHUWINGEN:** Hoewel Dell Datasafe Local Backup is ontwikkeld om de gegevensbestanden op uw computer te bewaren, is het raadzaam een reserviekopie te maken van uw gegevensbestanden alvorens Dell DataSafe Local Backup te gebruiken.

✎ **N.B.:** Gebruik Dell Factory Image Restore (zie "Dell Factory Image Restore" op pagina 77) om uw besturingssysteem te herstellen als Dell DataSafe Local Backup is niet op uw computer is geïnstalleerd.

U kunt Dell DataSafe Local Backup gebruiken om uw vaste schijf te herstellen naar de staat waarin deze verkeerde toen u de computer kocht, zonder de bestanden te wissen.

Met Dell DataSafe Local Backup kunt u:

- een reservekopie maken van uw computer en deze herstellen naar een eerdere staat
- Creëer systeemherstelmedia (zie "Systeemherstelmedia aanmaken (Aanbevolen)" op pagina 12)

### Dell DataSafe Local Backup Basic

Het besturingssysteem en de door Dell geïnstalleerde software terugzetten en de gegevensbestanden bewaren:

1. Schakel de computer uit.
2. Ontkoppel alle apparaten (USB-station, printer, etc.) die op de computer zijn aangesloten en verwijder alle nieuw toegevoegde interne hardware.

-  **N.B.:** Koppel de netadapter los.
- Schakel de computer in.
  - Druk enkele malen op <F8> wanneer het Dell™-logo verschijnt om toegang te krijgen tot het venster **Geavanceerde opstartopties**.
  -  **N.B.:** Als u te lang wacht en het logo van het besturingssysteem wordt weergegeven, moet u blijven wachten tot het bureaublad van Microsoft Windows wordt weergegeven. Daarna sluit u de computer af en probeert u het opnieuw.
  - Selecteer **Uw computer herstellen**.
  - Selecteer **Dell DataSafe Restore and Emergency Backup** in het menu **Systemherstelopties** en volg de instructies op het scherm.
  -  **N.B.:** Het herstelproces kan een uur of langer in beslag nemen, afhankelijk van de hoeveelheid gegevens die moet worden hersteld.
  -  **N.B.:** Zie artikel 353560 uit de kennisbank op **support.dell.com** voor meer informatie.

## Upgraden naar Dell DataSafe Local Backup Professional

-  **N.B.:** Dell DataSafe Local Backup Professional kan op uw computer zijn geïnstalleerd, als u dit bij aankoop hebt besteld.

Dell DataSafe Local Backup Professional heeft aanvullende functies waarmee u:

- op basis van bestandstypen een reservekopie kunt maken van uw computer en deze kunt herstellen
- Bestanden opslaan naar een lokaal opslagapparaat
- Automatische reservekopieën inplannen

Upgraden naar Dell DataSafe Local Backup Professional:

1. Dubbelklik op het Dell DataSafe Local Backup pictogram  in het systeemvak van het bureaublad.
2. Klik op **NU UPGRADEN!**
3. Volg de instructies op het scherm.

# Stelselherstelmateriaal

**⚠ WAARSCHUWINGEN:** Hoewel het stelselherstelmateriaal is ontwikkeld om de gegevensbestanden op uw computer te bewaren, is het raadzaam een reservekopie te maken van uw gegevensbestanden alvorens het stelselherstelmateriaal te gebruiken.

U kunt het stelselherstelmateriaal dat is aangemaakt met behulp van DataSafe Local Backup gebruiken om uw vaste schijf te herstellen naar de staat waarin deze verkeerde toen u de computer kocht, zonder de bestanden te wissen.

Gebruik het stelselherstelmateriaal in geval van:

- een fout van het besturingssysteem, waardoor de op uw computer geïnstalleerde herstelopties niet kunnen worden gebruikt.
- een fout van de vaste schijf waardoor gegevens niet kunnen worden hersteld.

Het besturingssysteem en de door Dell geïnstalleerde software terugzetten met behulp van het stelselherstelmateriaal:

1. Plaats de stelselherstelschijf of USB-stick en start de computer opnieuw op.
2. Wanneer het DELL™-logo verschijnt, drukt u direct op <F12>.



- N.B.:** Als u te lang wacht en het logo van het besturingssysteem wordt weergegeven, moet u blijven wachten tot het bureaublad van Microsoft Windows wordt weergegeven. Daarna sluit u de computer af en probeert u het opnieuw.
3. Selecteer de juiste opstartbron in de lijst en druk op <Enter>.
  4. Volg de instructies op het scherm.

## Dell Factory Image Restore

 **WAARSCHUWINGEN:** met Dell Factory Image Restore verwijdert uw besturingssysteem permanent alle gegevens op de vaste schijf, evenals alle toepassingen en stuurprogramma's die zijn geïnstalleerd nadat u de computer ontving. Maak indien mogelijk een reservekopie voordat u deze optie gebruikt. Gebruik Dell Factory Image Restore alleen als met Systeemherstel het probleem met uw besturingssysteem niet werd opgelost.

 **N.B.:** Dell Factory Image Restore is mogelijk in bepaalde landen of op bepaalde computers niet beschikbaar.

 **N.B.:** Gebruik Dell DataSafe Local Backup (zie "Dell DataSafe Local Backup" op pagina 74) om uw besturingssysteem te herstellen als Dell Factory Image Restore is niet op uw computer is geïnstalleerd.

Gebruik Dell Factory Image Restore alleen als laatste methode om uw besturingssysteem te herstellen. Met deze optie wordt uw vaste schijf teruggezet naar de toestand waarin deze verkeerde toen u de computer kocht. Alle programma's en bestanden die u hebt toegevoegd nadat u de computer hebt gekocht, inclusief gegevensbestanden, worden definitief van de vaste schijf verwijderd. Gegevensbestanden zijn onder andere documenten, spreadsheets, e-mailberichten, digitale foto's, muziekbestanden, enzovoort. Maak indien mogelijk een reservekopie van alle gegevens voordat u Dell Factory Image Restore gebruikt.

### Dell Factory Image Restore starten

1. Schakel de computer in.
2. Druk enkele malen op <F8> wanneer het Dell™-logo verschijnt om toegang te krijgen tot het venster **Geavanceerde opstartopties**.

## Het besturingssysteem herstellen

 **N.B.:** Als u te lang wacht en het logo van het besturingssysteem wordt weergegeven, moet u blijven wachten tot het bureaublad van Microsoft Windows wordt weergegeven. Daarna sluit u de computer af en probeert u het opnieuw.

3. Selecteer **Uw computer repareren**.  
Het venster **Opties voor systeemherstel** verschijnt.
4. Selecteer een toetsenbordindeling en klik op **Volgende**.
5. Om toegang te krijgen tot de herstelopties moet u zich als lokale gebruiker aanmelden. Typ voor toegang tot de opdrachtprompt `administrator` in het veld **Gebruikersnaam** en klik daarna op **OK**.
6. Klik op **Dell Factory Image Restore**.  
Het welkomtscherm van **Dell Factory Image Restore** verschijnt.

 **N.B.:** Afhankelijk van uw configuratie moet u mogelijk **Dell Factory Tools** selecteren en daarna **Dell Factory Image Restore**.

7. Klik op **Volgende**.

Het venster **Verwijderen gegevens bevestigen** verschijnt.

 **N.B.:** Als u niet verder wilt gaan met Factory Image Restore, klikt u op **Annuleren**.

8. Klik op het selectievakje om te bevestigen dat u wilt doorgaan met het formatteren van de vaste schijf en het herstel van de fabrieksinstellingen van de systeemsoftware. Klik vervolgens op **Volgende**.

Het herstelproces begint en duurt vijf of meer minuten. Er verschijnt een bericht wanneer het besturingssysteem en de in de fabriek geïnstalleerde toepassingen zijn hersteld naar de fabriekstoestand.

9. Klik op **Voltooien** om de computer opnieuw op te starten.



# Hulp krijgen

Als er zich een probleem voordoet met uw computer, kunt u de onderstaande stappen volgen om het probleem te achterhalen en op te lossen:

1. Zie Problemen oplossen op pagina 57 voor informatie en procedures voor het probleem dat uw computer ondervindt.
2. Zie "Dell Diagnostics" (Dell-diagnostiek) op pagina 67 voor procedures over hoe u Dell Diagnostics (Dell-diagnostiek) moet uitvoeren.
3. Vul de "Diagnostische checklist" in op pagina 86.
4. Maak gebruik van de uitgebreide online services van Dell Support ([support.dell.com](http://support.dell.com)) voor hulp bij de installatie en het oplossen van problemen. Zie "Online services" op pagina 81 voor een uitgebreidere lijst van Dell Support on line.
5. Als met de voorgaande stappen het probleem nog steeds niet is opgelost, raadpleegt u "Voordat u belt" op pagina 85.

 **N.B.:** bel de Dell-ondersteuningsdienst terwijl u zich bij de computer bevindt, zodat de medewerkers u kunnen helpen bij noodzakelijke procedures.

 **N.B.:** het systeem voor de code voor express-service van Dell is mogelijk niet in alle landen beschikbaar.

Voer de code voor express-service in om het gesprek direct naar de juiste medewerker te leiden als het geautomatiseerde telefoonsysteem van Dell hierom vraagt. Als u geen code voor express-service hebt, opent u de map **Dell Accessories**, dubbelklikt u op het pictogram van de **code voor express-service** en volgt u de aanwijzingen.

 **N.B.:** sommige van de diensten zijn niet altijd overal buiten de Verenigde Staten beschikbaar. Bel uw plaatselijke Dell-vertegenwoordiger voor informatie hierover.

# Technische ondersteuning en klantenservice

Dell's ondersteuningsdienst is beschikbaar om uw vragen over de Dell-hardware te beantwoorden. Onze medewerkers gebruiken diagnostische programma's op de computer om snelle, accurate antwoorden te geven.

Zie "Voordat u belt" op pagina 85 om contact op te nemen met Dell's ondersteuningsdienst en bekijk de contactinformatie van uw regio of ga naar **support.dell.com**.

# DellConnect

DellConnect™ is een eenvoudig online toegangsprogramma waarmee een medewerker van de Dell-ondersteuningsdienst onder uw toezicht toegang kan krijgen tot uw computer via een breedbandverbinding, het probleem kan onderzoeken en op kan lossen. Ga voor meer informatie naar **www.dell.com/DellConnect**.

## Online services

Op de volgende websites vindt u meer informatie over de Dell-producten en-services:

- **www.dell.com**
- **www.dell.com/ap** (alleen Azië en Pacific)
- **www.dell.com/jp** (alleen Japan)
- **www.euro.dell.com** (alleen Europa)
- **www.dell.com/la** (Latijns-Amerikaanse landen en landen in het Caribisch zeegebied)
- **www.dell.ca** (alleen voor Canada)

Dell Support is bereikbaar via de onderstaande websites en e-mailadressen:

### Dell Support-websites

- **support.dell.com**
- **support.jp.dell.com** (alleen Japan)
- **support.euro.dell.com** (alleen Europa)
- **supportapj.dell.com** (alleen Azië en Pacifische landen)

### E-mailadressen van Dell Support

- **mobile\_support@us.dell.com**
- **support@us.dell.com**
- **la-techsupport@dell.com** (Latijns-Amerikaanse landen en landen in het Caribisch zeegebied)
- **apsupport@dell.com** (alleen Azië en Pacific)

### E-mailadressen Dell-marketing en verkoop

- **apmarketing@dell.com** (alleen Azië en Pacific)
- **sales\_canada@dell.com** (alleen Canada)

### Anoniem

#### bestandsoverdrachtsprotocol (FTP - file transfer protocol)

- **ftp.dell.com**

Meld u aan als gebruiker: *anonymous* (anoniem) en gebruik uw e-mailadres als uw wachtwoord.

### Automatische orderstatusservice

Wanneer u de status wilt nagaan van de Dell-producten die u hebt besteld, gaat u naar **support.dell.com**, of belt u de geautomatiseerde bestelservice. Via een bandopname wordt u gevraagd naar de informatie die nodig is om uw order te vinden en u erover in te lichten.

Als er sprake is van een probleem met uw order, zoals ontbrekende of verkeerde onderdelen, of een onjuiste factuur, kunt u contact opnemen met Dell voor advies. Houd uw factuur of pakbon bij de hand wanneer u belt.

Zie "Contact opnemen met Dell" op pagina 87 voor het telefoonnummer dat u moet bellen in uw regio.

### Productinformatie

Als u informatie wenst over andere producten die door Dell worden geleverd, of wanneer u iets wilt bestellen, ga dan naar de Dell-website **www.dell.com**. Zie Contact opnemen met Dell op pagina 87 voor het telefoonnummer van uw regio of voor het telefoonnummer van de dichtstbijzijnde winkel.



## Items retourneren voor reparatie onder garantie of voor restitutie

Bereid elke retourzending, ongeacht of het gaat om reparatie of restitutie, als volgt voor:

 **N.B.:** voordat u het product aan Dell retourneert, moet u zorgen dat u een back-up hebt gemaakt van alle gegevens op de vaste schijf en op elk ander opslagapparaat in het product. Verwijder alle vertrouwelijke en persoonlijke informatie, alsook verwisselbare media, zoals cd's en mediakaarten. Dell is niet verantwoordelijk voor uw vertrouwelijke, eigendoms- en persoonlijke gegevens, verloren of beschadigde gegevens, of beschadigde of kwijtgeraakte media die mogelijk in het geretourneerde product zaten.

1. Bel Dell voor een machtigingsnummer voor het retourneren van materiaal en schrijf het zo op de buitenkant van de doos dat het goed zichtbaar is. Zie "Contact opnemen met Dell" op pagina 87 voor het telefoonnummer dat u moet bellen in uw regio.
2. Voeg een kopie bij van de factuur en een mededeling waarom de retourzending plaatsvindt.
3. Voeg er ook een kopie bij van de diagnostische checklist (zie "Diagnostische checklist" op pagina 86) waarin de testen staan die u hebt uitgevoerd en de foutmeldingen die door Dell Diagnostics (Dell-diagnostiek) zijn weergegeven (zie "Dell Diagnostics (Dell-diagnostiek)" op pagina 67).
4. Voeg alle onderdelen bij die bij de retour te zenden items horen (zoals netadapterkabel, software en handleidingen) als de retourzending moet worden gerestitueerd.

## Hulp krijgen

5. Verpak de retour te zenden apparaten in de originele (of gelijkwaardige) verpakkingsmaterialen.
-  **N.B.:** De verzendkosten komen voor uw rekening. U bent ook verantwoordelijk voor het verzekeren van het te retourneren product en u moet rekening houden met het risico dat het tijdens het transport naar Dell kan zoekraken. Rembourszendingen worden niet geaccepteerd.
  -  **N.B.:** Geretourneerde pakketten die niet aan één of meer van de hierboven genoemde eisen voldoen, worden bij het laadperron geweigerd en naar u teruggezonden.

## Voordat u belt

-  **N.B.:** Zorg dat u de code voor express-service bij de hand hebt wanneer u belt. Met deze code kan het geautomatiseerde ondersteuningssysteem u efficiënter doorverbinden. U wordt ook om uw serviceplaatje gevraagd.

## Uw serviceplaatje vinden

Het serviceplaatje voor uw computer vindt u op een label aan de onderzijde van uw computer.

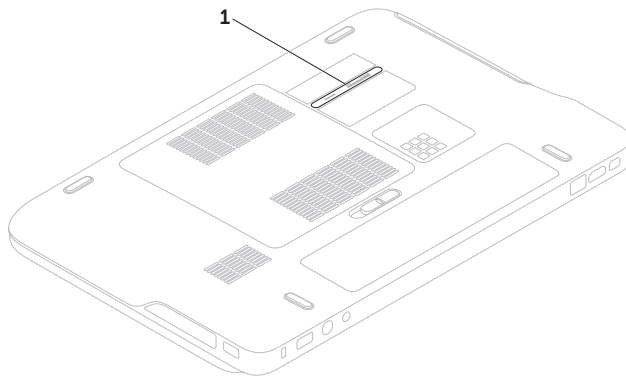

---

**1** serviceplaatje

---

## Hulp krijgen

Vergeet niet de onderstaande diagnostische checklist in te vullen. Indien mogelijk zet u de computer aan voordat u Dell belt voor hulp en bel terwijl u zich bij de computer bevindt. U wordt mogelijk gevraagd een aantal opdrachten met het toetsenbord in te voeren, gedetailleerde informatie te geven tijdens de bewerkingen of andere probleemoplossingsstappen te proberen die alleen mogelijk zijn op de computer. Zorg ervoor dat de computerdocumentatie beschikbaar is.

## Diagnostische checklist

- Naam:
- Datum:
- Adres:
- Telefoonnummer:
- Serviceplaatje (streepjescode aan de onderzijde van de computer):
- Code voor express-service
- Machtigingsnummer voor het retourneren van materiaal (mits geleverd door een medewerker van de technische ondersteuning van Dell):
- Besturingssysteem en versie:
- Apparaten:
- Uitbreidingskaarten:
- Bent u met een netwerk verbonden?  
Ja/Nee
- Netwerk, versie en netwerkadapter:
- Programma's en versies:



Zie de documentatie van het besturingssysteem om achter de inhoud van de opstartbestanden van het systeem te komen. Als de computer verbonden is met een printer, drukt u elk bestand af. Anders noteert u de inhoud van elk bestand voordat u Dell belt.

- Foutmelding, pieptooncode of diagnostische code:
- Beschrijving van het probleem en de oplossingen die u hebt geprobeerd:

## Contact opnemen met Dell

Klanten in de Verenigde Staten kunnen 800-WWW-DELL (800.999.3355) bellen.

 **N.B.:** als u geen actieve internetverbinding hebt, kunt u contactgegevens ook vinden op uw factuur, pakbon, rekening of productcatalogus van Dell.

Dell biedt diverse online en telefonische ondersteunings- en servicemogelijkheden. De beschikbaarheid hiervan verschilt echter per land en product, en sommige zijn mogelijk niet in uw regio beschikbaar.

Neem contact op met Dell voor problemen met de verkoop, de technische ondersteuning of de klantenservice:

1. Ga naar **[www.dell.com/ContactDell](http://www.dell.com/ContactDell)**.
2. Selecteer uw land of regio.
3. Selecteer de juiste service- of ondersteuningslink op basis van uw probleem.
4. Kies de gewenste contactmethode.

# Meer informatie en bronnen zoeken

## Wanneer u:

## Zie:

---

uw besturingssysteem opnieuw wilt installeren

"Systeemherstelmedia" op pagina 76

---

voer een diagnostisch programma uit voor uw computer

"Dell Diagnostics" op pagina 67

---

Systeemsoftware opnieuw installeren

"Mijn downloads van Dell" op pagina 65

---

voor meer informatie over het Microsoft® Windows®-besturingssysteem en de functies

**support.dell.com**

---

uw computer wilt upgraden met nieuw of extra onderdelen, zoals een nieuwe vaste schijf.

de *Onderhoudshandleiding* op

**support.dell.com/manuals**

een versleten of defect onderdeel wilt terugplaatsen of vervangen



**N.B.:** in sommige landen wordt uw garantie ongeldig als u de computer opent en onderdelen vervangt. Controleer uw garantie en de regelingen voor het retourneren van goederen voordat u aan de onderdelen in de computer gaat werken.

---

## Wanneer u:

informatie zoekt over de beste veiligheidsmaatregelen voor uw computer de garantie-informatie, algemene voorwaarden (alleen Verenigde Staten), de veiligheidsinstructies, informatie over regelgeving, ergonomische informatie en de licentieovereenkomst voor eindgebruikers wilt doornemen

uw serviceplaatje/code voor express-service zoekt — U moet het serviceplaatje gebruiken om de computer te identificeren op **support.dell.com** of om contact op te nemen met de technische ondersteuning

drivers en downloads vinden; leesmij-bestanden technische ondersteuning en hulp bij producten wilt

uw bestelstatus wilt controleren op nieuwe aankopen

oplossingen en antwoorden op veelvoorkomende vragen zoekt

informatie zoekt over de meest recente updates wat betreft technische wijzigingen op uw computer of geavanceerde technische gegevens voor technici of ervaren gebruikers

## Zie:

de documenten over veiligheid en regelgeving die bij de computer zijn geleverd en ook de website over het naleven van regelgeving op:



**[www.dell.com/regulatory\\_compliance](http://www.dell.com/regulatory_compliance)**

de onderkant van uw computer het **Dell Support Center**. U start het **Dell Support Center** door op het pictogram  te klikken in het systeemvak op het bureaublad.

**[support.dell.com](http://support.dell.com)**

# Specificaties

Dit hoofdstuk biedt informatie die u nodig kunt hebben bij het instellen en bijwerken van stuurprogramma's en het upgraden van uw computer.

 **N.B.:** Aanbiedingen verschillen per regio. Zie het hoofdstuk **Over uw systeem** in het Dell Support Center voor meer informatie over de configuratie van uw computer. Klik op het pictogram  in het systeemvak op het bureaublad om het Dell Support Center te starten.

## Computermodel

---

Dell™ XPS™ L501X

## Computergegevens

---

Systeemchipset	Mobile Intel® 5 series expresschipset HM57
Processortype	Intel Core™ i3 Intel Core i5 Intel Core i7 Intel Pentium®

## Geheugen

---

Geheugen-moduleconnector	twee gebruikers-toegankelijke SODIMM-connectoren
Mogelijkheden geheugenmodule	1 GB, 2 GB en 4 GB
Minimaal geheugen	2 GB
Maximaal geheugen	8 GB

## Geheugen

---

Geheugentype      1066 MHz/1333 MHz  
SODIMM DDR3

**N.B.:** Zie de *Onderhoudshandleiding* op [support.dell.com/manuals](http://support.dell.com/manuals) voor instructies over het upgraden van het geheugen.

## Connectoren

---

Audio      één microfoon-  
inconnector,  
één stereo  
hoofdtelefoon-/  
luidsprekerconnectors

**N.B.:** U kunt de connectors ook gebruiken om 5.1 luidsprekers in te stellen

S/PDIF      een hoofdtelefoon/  
digitale S/PDIF combi-  
aansluiting

Minikaart      een minikaartsleuf van  
volledige grootte  
een halve minikaartsleuf

## Connectoren

---

HDMI-connector      een 19-pins  
aansluiting

Netwerkadapter      een RJ45 connector

USB      twee 4-pins met USB  
3.0-compatibele  
connectoren

Mini-DisplayPort      een 20-pins  
aansluiting

eSATA      één 7-pins/4-  
pins eSATA/USB-  
comboconnector met  
PowerShare

geheugenkaartlezer      een 9-in-1 sleuf

Antenne-in  
connector  
(optioneel)      een MCX connector

### Mediakaartlezer

---

Ondersteunde kaarten	SD-geheugenkaart (Secure Digital)
	Secure Digital Input Output (SDIO)
	SDHC-kaart (Secure Digital High Capacity)
	Secure Digital eXtended Capacity (SDXC)
	Memory Stick
	Memory Stick PRO
	MSXC-geheugenkaart
	MMC-kaart (MultiMedia Card)
	xD-Picture Card

### Camera

---

Cameraresolutie	2.0 megapixel HD
Videoresolutie	1280 x 720

### Communicatie

---

Modem (optioneel)	extern V.92 56 K USB-modem
Netwerkadapter	10/100/1000 Ethernet LAN op moederbord
Draadloos	WLAN, WWAN (optioneel), WiMAX/Wi-Fi abgn/agn en draadloze Bluetooth®-technologie (optioneel)/ WiDi (optioneel)
Tv	Tv-tunerkaart (optioneel)

### Audio

---

Audiocontroller	Realtek ALC665
Luidsprekers	2 x 1,5 Watt + 2,5 Watt
Volumeknoppen	softwareprogramma-menu's en bedieningsknoppen voor media

## Video

---

### Geïntegreerd

Videocontroller	Intel HD Graphics
Videogeheugen	tot 256 MB

### Apart

Videocontroller	NVIDIA GeForce GT 420M
	NVIDIA GeForce GT 435M
Videogeheugen	1 GB/2 GB DDR3

## Weergave

---

Type	15,6-inch HD WLED, TrueLife
	15,6-inch Full HD RGBLED, TrueLife
	Multi-touch 15,6-inch HD WLED, TrueLife (optioneel)

## Weergave

---

### Afmetingen:

Hoogte	193,54 mm
Breedte	344,23 mm
Diagonaal	396,42 mm
Maximale resolutie	1920 x 1080
Vernieuwings-frequentie	60 Hz
Werkingshoek	0° (gesloten) t/m 135°
Horizontale kijkhoek	40/40
Verticale kijkhoek	15/30 (H/L)
Pixelpitch	0,2265 mm x 0,2265 mm

## Specificaties

### Batterij

---

"slimme" 9-cels lithium-ion:

Hoogte	221,07 mm
Breedte	54,35 mm
Diepte	42,53 mm
Gewicht	0,49 kg

"slimme" 6-cels lithium-ion:

Hoogte	209,19 mm
Breedte	54,35 mm
Diepte	20,40 mm
Gewicht	0,33 kg

Voltage 13,3 V (6-/9-cels)

Oplaadtijd (ongeveer) 4 uur (wanneer de computer is uitgeschakeld)

### Batterij

---

Werkingsduur De werkingduur van de batterij is afhankelijk van de werkomstandigheden.

Knoopbatterij CR-2032

### Netadapter

---

 **N.B.:** Gebruik alleen netadapters die zijn gespecificeerd voor gebruik met uw computer. Lees de veiligheidsinformatie die bij de computer is geleverd.

Ingangsspanning	100-240 VAC/ 11-16 VDC
Ingangsstroom (maximum)	1,50 A/2,30 A/2,50 A
Ingangsfrequentie	50-60 Hz
Uitgangsstroom	90 W/130 W



## Netadapter

---

Uitgangsstroom:

90 W                      4,62 A (continu)

130 W                     6,70 A (continu)

Nominale  
uitgangsspanning        19,5 VDC

Werktemperatuur        0° tot 40°C

Opslagtemperatuur     -40° tot 70°C

## Toetsenbord (verlicht)

---

Aantal toetsen            86 (VS en Canada);  
87 (Europa); 90 (Japan);  
87 (Brazilië)

Opmaak                    QWERTY/AZERTY/Kanji

## touchpad

---

Resolutie X/Y-positie (modus grafische tabel)        240 cpi

Grootte:

Breedte                    100 mm

Hoogte                     56 mm

## Fysieke specificaties

---

Hoogte                     32,2 mm tot 38,2 mm

Breedte                    381 mm

Diepte                     265,4 mm

Gewicht (met 6-cels batterij)        configureerbaar tot minder dan 2,8 kg

### Computeromgeving

---

Temperatuurbereik:

In bedrijf 0° tot 35°C

Opslag -40° tot 65°C

Relatieve vochtigheid (maximaal):

In bedrijf 10% tot 90% (zonder condensatie)

Opslag 5% tot 95% (bez condensacj)

Maximale trilling (met een willekeurig trillingsspectrum dat de gebruikersomgeving nabootst):

In bedrijf 0,66 GRMS

Niet in bedrijf 1,30 GRMS

### Computeromgeving

---

Maximale schok (in bedrijf: gemeten met Dell Diagnostics (Dell-diagnostiek) op de vaste schijf geactiveerd en een 2-ms halve sinuspuls;

niet in bedrijf: gemeten met de koppen van de vaste schijf in de parkeerstand gefixeerd en een 2-ms halvesinuspuls):

In bedrijf 110 G

Niet in bedrijf 160 G

Hoogte (maximaal):

In bedrijf -15,2 tot 3048 m

Opslag -15,2 tot 10.668 m

Luchtbesmettings-niveau G2 of lager zoals is gedefinieerd door ISA-S71.04-1985

# Bijlage

## Productkennisgeving Macrovision

Dit product bevat auteursrechtelijk beschermde technologie, die beschermd wordt door de methodeclaims van bepaalde Amerikaanse patenten en andere intellectuele eigendomsrechten van Macrovision Corporation en andere eigenaars van rechten. Het gebruik van deze auteursrechtelijk beschermde technologie is onderworpen aan de toestemming van Macrovision Corporation en is bedoeld voor gebruik thuis en ander beperkt gebruik, tenzij anders toegestaan door Macrovision Corporation. Reverse engineering of demontage is verboden.

## Informatie voor NOM, of Officiële Mexicaanse Norm (Uitsluitend voor Mexico)

De volgende informatie wordt geleverd bij de apparaten die in dit document staan beschreven in overeenstemming met de vereisten van de Officiële Mexicaanse Standaard (NOM):

### Importeerder:

Dell México S.A. de C.V.

Paseo de la Reforma 2620 – Flat 11°

Col. Lomas Altas

11950 México, D.F.

Voorgeschreven modelnummer	Voltage	Frequentie	Elektrici- teitsverbruik	Uitgangs- spanning	Uitgangsi-ntensiteit
P11F	100-240 VAC/11-16 VDC	50-60 Hz	1,50 A/2,30 A/ 2,50 A	19,5 VDC	4,62 A/6,70 A

Lees voor meer informatie de veiligheidsinformatie die bij de computer is geleverd.

Zie voor extra informatie over de beste veiligheidsmaatregelen de pagina over regelgeving naleving op [www.dell.com/regulatory\\_compliance](http://www.dell.com/regulatory_compliance).

# Index

## A

Audiobedieningspaneel **41**

## B

B-CAS-kaart **14**

Back-up en herstel **51**

Batterijstatuslampje **31**

Bedieningspaneel **31**

Bekadeld netwerk

    Netwerkkabel, aansluiten **9**

Bronnen, meer zoeken **88**

## C

Camera **45**

Cd's, afspelen en maken **51**

Computer, instellen **7**

Computermogelijkheden **50**

Contactdozen, gebruiken **8**

Contact opnemen met Dell online **87**

## D

DataSafe Local Backup **74**

Dell bellen **85**

DellConnect **80**

Dell Diagnostics (Dell-diagnostiek) **67**

Dell Factory Image Restore **77**

Dell Stage **52**

Dell Support Center **64**

Dell Dock **56**

Diagnostische checklist **86**

Draadloos

    Beeldscherm **18**

Draadloze netwerkverbinding **59**

Dvd's, afspelen en maken **51**

## Index

### E

E-mailadressen ondersteuning **81**

E-mailadressen

Voor technische ondersteuning **81**

### F

Fabrieksimage terugzetten **77**

FTP-aanmelding, anoniem **81**

### G

Geheugenproblemen

Oplossen **61**

### H

Hardwareprobleemoplosser **67**

Hardwareproblemen

Diagnosticeren **67**

Help

Hulp en ondersteuning krijgen **79**

### I

Instellen, voordat u begint **7**

Internetverbinding **20**

ISP

Internetprovider **20**

### K

Klantenservice **80**

### L

Luchtstroom, toestaan **7**

### M

Meer informatie zoeken **88**

mini-DisplayPort-connector **29**

Multimediatoetsen **38**

### N

Netwerkverbinding

Corrigeren **59**

NVIDIA Optimus Technology **54**

## O

- Omslaan **46**
- Ondersteuningssites
  - Wereldwijd **81**
- Opties systeem opnieuw installeren **72**
- Optisch station
  - Gebruik **42**

## P

- Problemen, oplossen **57**
- Problemen oplossen **57**
- Producten
  - Informatie en aankoop **82**
- Producten vervoeren
  - Voor teruggave of reparatie **83**

## S

- Simkaart **14**
- Softwarefuncties **50**
- Softwareproblemen **62**
- Specificaties **90**
- Stuurprogramma's en downloads **89**
- Systeem-setup **38**
  - Gedrag van functietoetsen **38**
  - Openen **38**
- Systeemberichten **65**
- Systeemherstel **73**
- Systeemherstelmedia **76**

## T

- Teruggave-garanties **83**
- Touchpad
  - Bewegingen **36**
- Touchscreen
  - Bewegingen **46**
- Tv-tuner **19**

## Index

### U

USB PowerShare **25**

### V

Verbinding maken

Met het internet **20**

Voedingsproblemen, oplossen **60**

### W

Windows

Wizard Programmacompatibiliteit **63**

Windows Mobility Center **38**





Gedrukt in Ierland.

[www.dell.com](http://www.dell.com) | [support.dell.com](http://support.dell.com)



05M7N1A00